

PF-HD1109

ver.001

フルHD対応 2メガピクセル 屋内ミニボックスカメラ 取扱説明書



※レンズは別売りです。

取扱説明書

JAPAN SECURITY SYSTEM
Safety and trust keep to the future

目次

1. 目次	3
2. 取扱上の注意	4
3. 製品概要	5
4. 同梱物一覧	5
5. 製品仕様	6
6. 寸法図	6
7. カメラの取付方法	7
8. 撮影範囲の調整方法	7
9. カメラの設定方法	8
10. カメラの配線方法	9
11. メニューの種類	10
12. カメラの設定方法	11~33
13. 目的に合わせた設定項目	34
14. アフターサービスについて	34

取扱上の注意

1. 天井に取り付ける際には、カメラの重さを十分考慮し設置して下さい。
故障の原因となりますので、カメラを落としたり、強い衝撃や振動を与えないで下さい。
2. テレビ・無線機・磁石・電機モーター・変圧器・スピーカーなどの電磁波のある場所へのカメラの設置は避けて下さい。
これらの装置から発生する電磁波がビデオ映像を歪める恐れがあります。
3. カメラ本体から高熱及び煙が発生した場合には、即座に使用を停止し購入先へお問い合わせ下さい。
4. 人体に危険を及ぼす恐れがある為、カメラ本体を分解しないで下さい。分解すると保証対象外となります。故障の際には、購入先へお問い合わせ下さい。
5. 使用・不使用中に関わらず、カメラを日光やその他、極端に明るい場所に向けないで下さい。
6. 濡れた手で電源コードや電源コネクタ付近を触ると感電する恐れがございますのでご注意ください。
7. カメラをオイルやガスが発生する場所付近で使用しないで下さい。
湿気・水分・埃等で電氣的障害を引き起こす原因となりますので、カメラを屋外へ設置される場合は、カメラハウジングをご使用下さい。
8. CCD センサーの表面を直接、手で触れないで下さい。カメラ本体の汚れを落とす際には、柔らかい布を使用し軽く拭き取ってください。CCD センサー及びレンズのクリーニングには、エタノールで濡らしたレンズ用洗淨紙又は、綿棒を使用して下さい。
9. 指定された温度・湿度以上の環境下での使用はお控え下さい。

※製品仕様及び外観は予告なく変更する事があります。 予めご了承願います。

製品概要

PF-HD1109は最新の映像伝送方式であるHD-SDIに対応、最長で約100m遠方まで送信できます。OSDメニューを利用した画質の調整が可能。設置環境や目的に合わせた撮影が可能です。

同梱物一覧

※設置の前に必ず下記の同梱物をご確認下さい。

	・カメラ本体		・4PINコネクター
	・六角レンチ×1		・C/CS マウント変換アダプタ
	・取扱説明書		

製品仕様

イメージセンサー	1/2.8インチ SONY IMX 122 CMOS
解像度	1920×1080
画素数	200万画素
動作可能周囲温度	-10～+50度
最低照度	白黒:0.02Lux カラー:0.03Lux
重量	約268g
外形寸法	約37.3(幅)×35(高)×74.5(奥)mm
電源	DC12V ±10%
消費電流	通常:約180mA 最大:約200mA
逆光補正機能	有り (BLC機能、HSBLC機能)
フリッカレス機能	有り

寸法図

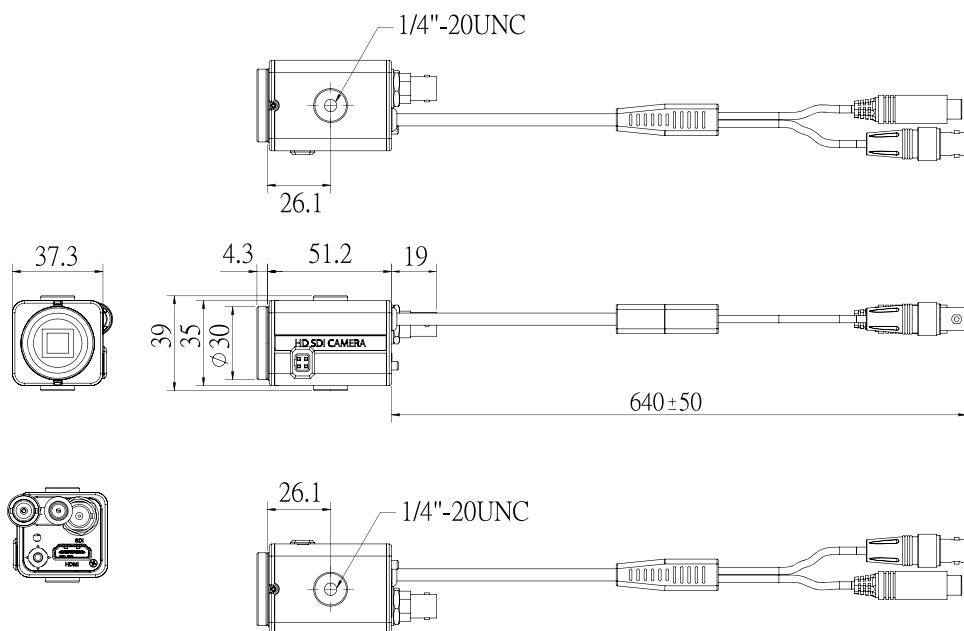

カメラの取付方法

取付ブラケット(別売)を使用してカメラを取り付けます。

- ① ブラケット(別売)を設置します ② 本体にレンズ(別売)を接続します

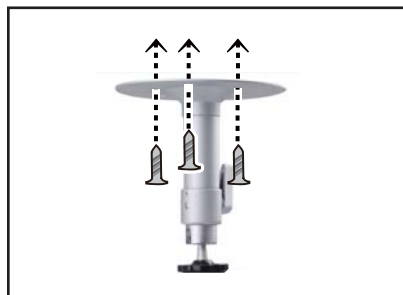

- ③ カメラを取付けます



- ④ カメラの向きを調整します



- ⑤ レンズのピントを調整します

カメラをモニターに接続し、映像を見ながら撮影範囲のピントを調整します。



撮影範囲のピント調整つまみ
撮影範囲の範囲調整つまみ

カメラの設定方法

PF-HD1109はOSD(オンスクリーンディスプレイ)にて、カメラの設定・ピント調整を行います。操作にはカメラ背面にある十字キーボタンを使用します。

十字キーの操作方法

本体背面



設定操作ボタン

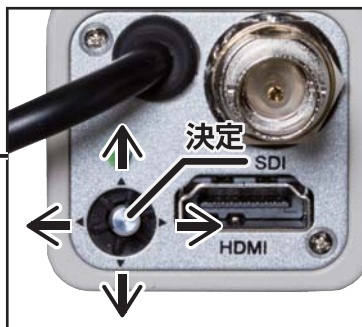

真ん中を押す(決定): 設定メニューの表示/非表示/設定の変更

上に押す: 設定メニュー時カーソルを上移動

右に押す: 項目の選択※選択項目がある項目選択時のみ

下に押す: 設定メニュー時にカーソルを下移動

左に押す: 項目の選択※選択項目がある項目選択時のみ

カメラの接続端子について



① HD-SDI出力端子(SDI)

② HDMI出力端子(HDMI)

③ OSD操作ボタン



④ IR入力端子※本機では使用しません

⑤ アナログ映像出力端子(CVBS OUT)

カメラの配線方法

■テレビモニターへの接続方法

HDMI対応TVモニター

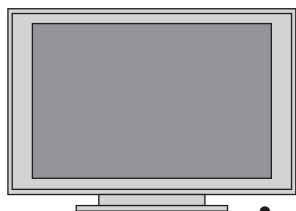

カメラ背面

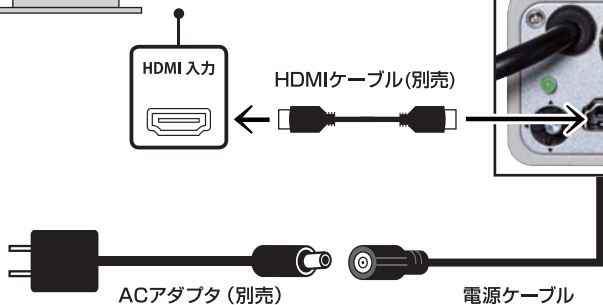
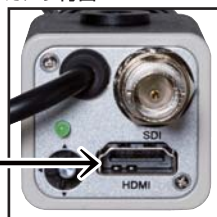

■デジタルレコーダーへの接続方法

カメラ背面



HDMI対応TVモニター

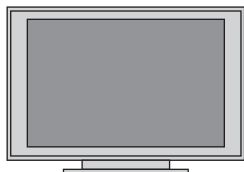

デジタルレコーダー

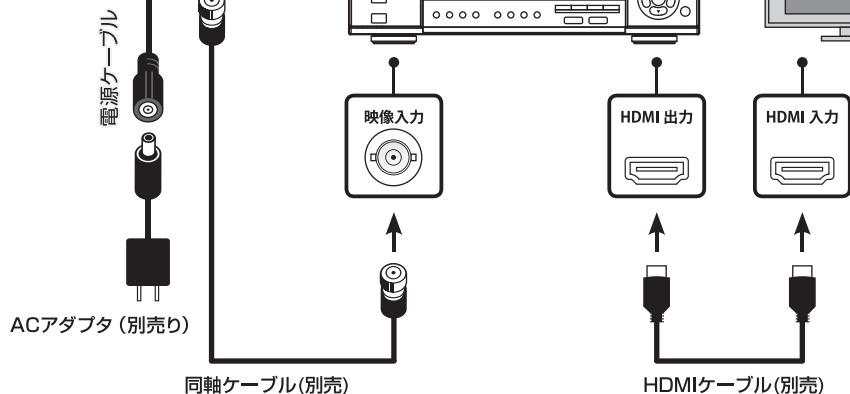
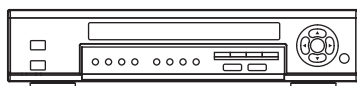

メニューの種類

配線ケーブル上にある決定ボタン \odot を押してセットアップメニューを表示します。
各設定でおこなえる設定を確認し、必要に応じて設定を変更します。

メインメニュー	
① 1.レンズ	DC
② 2.露出補正	↓
③ 3.ホワイトバランス	ATW
④ 4.デイ&ナイト機能	カラー
⑤ 5.NR	↓
⑥ 6.スペシャル機能	↓
⑦ 7.調整	↓
⑧ 8.リセット	↓
⑨ 9.戻る	↓



カメラ配線ケーブル上にある
OSD設定ボタンを使用します

① レンズ(P.11)

DCレンズモード(アイリス調整)の設定を行います。

② 露出補正(P.11～16)

シャッタースピード、AGC(オートゲインコントロール)、SENS-UP(感度)、逆光補正の設定を行います。

③ ホワイトバランス(P.17)

さまざまな光による色かぶりを防ぐ設定を行います。

④ デイ&ナイト機能(P.18～20)

常時カラー撮影、常時モノクロ撮影、光源が少なくなった際のみモノクロ撮影の設定を行います。

⑤ NR(P.21)

映像信号に混在するノイズを、デジタル処理によって低減する設定を行います。

⑥ スペシャル機能(P.22～29)

カメラタイトル、表示(フリーズ・ミラー・デジタルズーム・プライバシーゾーン)の設定を行います。

⑦ 調整(P.29～31)

画像の色味・コントラストの調整を行います。

⑧ リセット(P.32)

変更した設定を工場初期値に戻します。

⑨ 戻る(P.33)

メインメニューを終了します。

レンズ

撮影場所に応じてレンズモードを設定することで見やすい映像に調整します。
設定は【屋内、屋外】から選びます。

1. 決定ボタン(●)を押し、メニューを表示します。
2. 上下ボタン(▲▼)で[レンズ]を選択します。
3. 決定ボタン(●)を押し、詳細設定に進みます。



カメラ内部にある
OSD設定ボタンを使用します

メインメニュー	
▶ 1. レンズ	DC
2. 露出補正	↓
3. ホワイトバランス	ATW
4. デイ&ナイト機能	カラー
5. NR	↓
6. スペシャル機能	↓
7. 調整	↓
8. リセット	↓
9. 戻る	↓



DCレンズモード	
▶ モード	屋内
戻る	

露出補正

シャッタースピード

シャッター速度の設定を行います。

設定は1/30、1/60、FLK(フリッカレス)、1/250、1/500、1/1000、1/2000、1/5000、1/10000、1/50000、×2、×4、×6、×8、×10、×15、×20、×25、×30、オートから選びます。

※シャッタースピードを速くすると、動きの速いものをぶれずに撮影できますが、光を取り込む時間が短くなるので、十分な光量が必要です。逆に、シャッタースピードを遅くすると、光を取り込む時間が増え、暗い場所での撮影も可能になりますが、動いている被写体を撮影した場合、ブレが発生することがあります。

※東日本(50Hz)地域でのご利用時、映像にちらつき(フリッカー)が出る場合は、FLK(フリッカレス)にてお使い下さい。

1. 決定ボタン(●)を押し、メニューを表示します。
2. 上下ボタン(▲▼)で[露出補正]を選択します。
3. 決定ボタン(●)を押し、詳細設定に進みます。



カメラ配線ケーブル上にある
OSD設定ボタンを使用します

メインメニュー	
1. レンズ	DC
▶ 2. 露出補正	↓
3. ホワイトバランス	ATW
4. デイ&ナイト機能	カラー
5. NR	↓
6. スペシャル機能	↓
7. 調整	↓
8. リセット	↓
9. 戻る	↓



露出補正	
▶ シャッタースピード	1/30
AGC	オフ
SENS-UP	オフ
明るさ	40
ACCE	オフ
DEFOG	オフ
逆光補正	オフ
戻る	戻る

4. 上下ボタン(▲▼)で【シャッタースピード】にカーソルを合わせ、左右ボタン(◀▶)で値を変更します。

露出補正

SENS-UP 詳細設定

感度【オート】の強弱の設定が可能です。

設定は【×2、×4、×6、×8、×10、×15、×20、×25、×30】から選びます。

1. 上下ボタン(▲▼)で【SENCE-UP】を選択します。
2. 左右ボタン(◀▶)で感度の倍率を選択します。



カメラ配線ケーブル上にある
OSD設定ボタンを使用します

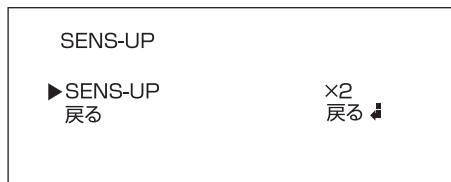

明るさ

明るさの調整を行います。

設定は【1～100(初期値:40)】から選ぶことができ、数値が高いほど明るくなります。

1. 決定ボタン(●)を押し、メニューを表示します。
2. 上下ボタン(▲▼)で【露出補正】を選択します。
3. 決定ボタン(●)を押し、詳細設定に進みます。



カメラ配線ケーブル上にある
OSD設定ボタンを使用します

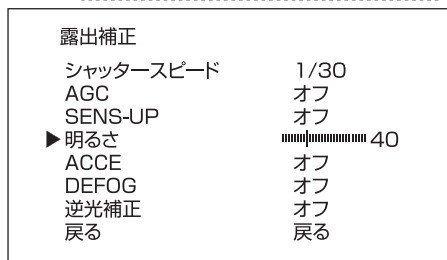
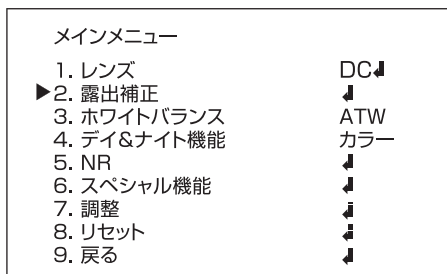



4. 上下ボタン(▲▼)で【明るさ】にカーソルを合わせ、左右ボタン(◀▶)で設定を変更します。

露出補正









ACCE

デジタルダイナミックレンジ補正によるコントラスト強調を行います。
設定は【低、中、高、オフ】から選びます。

1. 決定ボタン  を押し、メニューを表示します。
2. 上下ボタン  で【露出補正】を選択します。
3. 決定ボタン  を押し、詳細設定に進みます。





カメラ配線ケーブル上にある
OSD設定ボタンを使用します

メインメニュー 1. レンズ DC  ▶ 2. 露出補正  3. ホワイトバランス ATW 4. デイ&ナイト機能 カラー 5. NR  6. スペシャル機能  7. 調整  8. リセット  9. 戻る 	決定 ボタン	露出補正 シャッタースピード 1/30 AGC オフ SENS-UP オフ 明るさ  40 ▶ ACCE オフ DEFOG オフ 逆光補正 オフ 戻る 戻る
---	-----------	---

4. 上下ボタン  で【ACCE】にカーソルを合わせ、左右ボタン  で設定を変更します。









DEFOG

霧・煙・雨や雪といった状況で撮影された画像をより鮮明に補正します。
設定は【低、中、高、オフ】から選びます。

1. 決定ボタン  を押し、メニューを表示します。
2. 上下ボタン  で【露出補正】を選択します。
3. 決定ボタン  を押し、詳細設定に進みます。



カメラ配線ケーブル上にある
OSD設定ボタンを使用します

メインメニュー 1. レンズ DC  ▶ 2. 露出補正  3. ホワイトバランス ATW 4. デイ&ナイト機能 カラー 5. NR  6. スペシャル機能  7. 調整  8. リセット  9. 戻る 	決定 ボタン	露出補正 シャッタースピード 1/30 AGC オフ SENS-UP オフ  明るさ  40 ▶ DEFOG オフ 逆光補正 オフ 戻る 戻る
---	-----------	--

4. 上下ボタン  で【DEFOG】にカーソルを合わせ、左右ボタン  で設定を変更します。

露出補正

逆光補正

逆光撮影時に被写体の黒つぶれを補正する設定が可能です。
設定は【BLC、HSBLC、オフ】から選ぶことが可能です。

○逆光補正オフ



○逆光補正オン



○逆光補正オフ



○逆光補正HSBLC



1. 決定ボタン \odot を押し、メニューを表示します。
2. 上下ボタン \blacktriangle / \blacktriangledown で【露出補正】を選択します。
3. 決定ボタン \odot を押し、詳細設定に進みます。



カメラ配線ケーブル上にある
OSD設定ボタンを使用します

メインメニュー

- | | |
|-------------|-------------------------|
| 1. レンズ | DC \blacktriangledown |
| ▶ 2. 露出補正 | \blacktriangledown |
| 3. ホワイトバランス | ATW |
| 4. デイ&ナイト機能 | カラー |
| 5. NR | オン \blacktriangledown |
| 6. スペシャル機能 | \blacktriangledown |
| 7. 調整 | \blacktriangledown |
| 8. リセット | \blacktriangledown |
| 9. 戻る | \blacktriangledown |

決定
ボタン

露出補正

- | | |
|-----------|-------------------------|
| シャッタースピード | 1/30 |
| AGC | オフ |
| SENS-UP | オフ \blacktriangledown |
| 明るさ | ■■■■■■■■■■ 40 |
| ACCE | オフ |
| DEFOG | オフ |
| ▶ 逆光補正 | オフ |
| 戻る | 戻る |

4. 上下ボタン \blacktriangle / \blacktriangledown で【逆光補正】にカーソルを合わせ、左右ボタン \blacktriangleleft / \blacktriangleright で設定を変更します。
5. 設定を【BLC】もしくは【HSBLC】にした状態で、決定ボタン \odot を押すと詳細の設定が可能です。
(次ページへ)

露出補正

逆光補正 BLC詳細設定

逆光補正を行うエリア(範囲)の設定が可能です。
撮影範囲の逆光になる箇所を指定します。

<table style="width: 100%; border-collapse: collapse;"> <tr><td colspan="2">露出補正</td></tr> <tr><td>シャッタースピード</td><td>オート</td></tr> <tr><td>AGC</td><td>低</td></tr> <tr><td>SENS-UP</td><td>オフ ↓</td></tr> <tr><td>明るさ</td><td>40</td></tr> <tr><td>ACCE</td><td>オフ</td></tr> <tr><td>DEFOG</td><td>オフ</td></tr> <tr><td>▶逆光補正</td><td>BLC</td></tr> <tr><td>戻る</td><td>戻る</td></tr> </table>	露出補正		シャッタースピード	オート	AGC	低	SENS-UP	オフ ↓	明るさ	40	ACCE	オフ	DEFOG	オフ	▶逆光補正	BLC	戻る	戻る	➡	<table style="width: 100%; border-collapse: collapse;"> <tr><td colspan="2">BLC</td></tr> <tr><td>① ゲイン</td><td>中</td></tr> <tr><td>② エリア選択</td><td>↓</td></tr> <tr><td>③ 初期設定</td><td>↓</td></tr> <tr><td>戻る</td><td>戻る ↓</td></tr> </table>	BLC		① ゲイン	中	② エリア選択	↓	③ 初期設定	↓	戻る	戻る ↓
露出補正																														
シャッタースピード	オート																													
AGC	低																													
SENS-UP	オフ ↓																													
明るさ	40																													
ACCE	オフ																													
DEFOG	オフ																													
▶逆光補正	BLC																													
戻る	戻る																													
BLC																														
① ゲイン	中																													
② エリア選択	↓																													
③ 初期設定	↓																													
戻る	戻る ↓																													

- ① ゲイン…電気信号の増幅値の設定 【低 / 中 / 高 から選択】
- ② エリア選択…エリアの設定を行います。
※エリアの設定はP.33をご覧ください。
- ③ 初期設定…初期値に戻します。



カメラ配線ケーブル上にある
OSD設定ボタンを使用します

※設定の変更は上下ボタン(▲▼)でカーソルを合わせ、左右ボタン(◀▶)で変更します。

逆光補正 HSBLC詳細設定

ハイスポットライト逆光補正【HSBLC】を行うエリア(範囲)の設定が可能です。
撮影範囲の逆光になる箇所を指定します。

<table style="width: 100%; border-collapse: collapse;"> <tr><td colspan="2">露出補正</td></tr> <tr><td>シャッタースピード</td><td>オート</td></tr> <tr><td>AGC</td><td>低</td></tr> <tr><td>SENS-UP</td><td>オフ ↓</td></tr> <tr><td>明るさ</td><td>40</td></tr> <tr><td>ACCE</td><td>オフ</td></tr> <tr><td>DEFOG</td><td>オフ</td></tr> <tr><td>▶逆光補正</td><td>HSBLC</td></tr> <tr><td>戻る</td><td>戻る</td></tr> </table>	露出補正		シャッタースピード	オート	AGC	低	SENS-UP	オフ ↓	明るさ	40	ACCE	オフ	DEFOG	オフ	▶逆光補正	HSBLC	戻る	戻る	➡	<table style="width: 100%; border-collapse: collapse;"> <tr><td colspan="2">HSBLC</td></tr> <tr><td>① 選択</td><td>AREA 1</td></tr> <tr><td>② 表示</td><td>オン ↓</td></tr> <tr><td>③ レベル</td><td>40</td></tr> <tr><td>④ モード</td><td>終日</td></tr> <tr><td>⑤ ブラックマスク</td><td>オン</td></tr> <tr><td>⑥ 初期設定</td><td>↓</td></tr> <tr><td>戻る</td><td>戻る</td></tr> </table>	HSBLC		① 選択	AREA 1	② 表示	オン ↓	③ レベル	40	④ モード	終日	⑤ ブラックマスク	オン	⑥ 初期設定	↓	戻る	戻る
露出補正																																				
シャッタースピード	オート																																			
AGC	低																																			
SENS-UP	オフ ↓																																			
明るさ	40																																			
ACCE	オフ																																			
DEFOG	オフ																																			
▶逆光補正	HSBLC																																			
戻る	戻る																																			
HSBLC																																				
① 選択	AREA 1																																			
② 表示	オン ↓																																			
③ レベル	40																																			
④ モード	終日																																			
⑤ ブラックマスク	オン																																			
⑥ 初期設定	↓																																			
戻る	戻る																																			

- ① 選択…調整するエリアを選択します。
- ② 表示…エリアの表示非表示を設定します。【値:オン/オフ】
※オン時(モードで終日を選択、ブラックマスクがオンの時)詳細設定あり。
- ③ レベル…電気信号の増幅値の設定します。【値:0~100】
- ④ モード…【終日】【夜のみ】から選びます。
- ⑤ ブラックマスク…強い光の当たる箇所を黒く塗りつぶします。
エリアの設定を行います。【値:オン/オフ】
- ⑥ 初期設定…初期値に戻します。



カメラ配線ケーブル上にある
OSD設定ボタンを使用します

※設定の変更は上下ボタン(▲▼)でカーソルを合わせ、左右ボタン(◀▶)で変更します。

ホワイトバランス

見た目に近い色に補正する設定が可能です。

設定は【ATW(自動追尾)、AWC→SET、屋内、屋外、マニュアル(手動調整)】から選びます。

1. 決定ボタン(●)を押し、メニューを表示します。
2. 上下ボタン(▲▼)で【ホワイトバランス】にカーソルを合わせ、左右ボタン(◀▶)で設定を変更します。
3. 【マニュアル】を選択中に決定ボタン(●)を押すと、詳細設定に進みます。



カメラ配線ケーブル上にあるOSD設定ボタンを使用します

メインメニュー	
1. レンズ	DC ↓
2. 露出補正	↓
▶ 3. ホワイトバランス	マニュアル ↓
4. デイ&ナイト機能	EXT
5. NR	↓
6. スペシャル機能	↓
7. 調整	↓
8. リセット	↓
9. 戻る	↓



マニュアル WB	
▶ ① 青	50
② 赤	50
戻る	戻る

- 決定ボタン
- ① 青…映像の青みを設定します。
【値:0~100 初期値:50】
 - ② 赤…映像の赤みを設定します。
【値:0~100 初期値:50】

各設定の違い

● ATW(自動追尾)

自動で調整を行います。通常的环境で使用する場合はこちらを選択します。

● AWC→SET

このモードでは、特定の対象物に合わせてホワイトバランスを自動的に調整します。

カメラで白い紙を写している間にSETボタンを押すことでホワイトバランスを自動的に最適化します。対象物を変えたときは、再度上記の設定を行って下さい。

● 屋内

このモードでは、色温度が1800~8500Kの環境で選択します。主に屋内環境で使用します。

● 屋外

このモードでは、色温度が1800~10500Kの環境で選択します。ナトリウム光の影響を受ける屋外環境で使用します。

● マニュアル(手動設定)

手動で調整を行います。ホワイトバランスの赤ゲインと青ゲインを手動で調整します。

デイ&ナイト機能

可視光だけでなく近赤外光などより多くの光を取り入れてカメラの感度を高める機能です。設定は【EXT、オート、カラー、黒白】から選びます。

○オート選択時昼間の映像

○オート選択時の夜間の映像



各設定の違い

●EXT ※本機では使用しません

通常はカラー撮影を行い、周囲が暗くなるとLED(赤外線)点灯し白黒撮影に切り替わります。また、周囲が明るくなるとLED(赤外線)消灯しカラー撮影に戻ります。

●オート

通常はカラー撮影を行い、周囲が暗くなるとLED(赤外線)点灯し白黒撮影に切り替わります。また、切り替わる周囲の明るさのレベルや切り替わる時間の設定が可能です。

●カラー

周囲の明るさに関係なく、常時カラー撮影をおこないます。

●黒白

周囲の明るさに関係なく、常時白黒撮影をおこないます。

デイ&ナイト機能

EXT

※本機では使用しません

1. 決定ボタン(●)を押し、メニューを表示します。
2. 上下ボタン(▲▼)で【デイ&ナイト機能】にカーソルを合わせた状態で左右ボタン(◀▶)で設定を【EXT】に変更します。



カメラ配線ケーブル上にあるOSD設定ボタンを使用します

メインメニュー

- | | |
|---------------|-------|
| 1. レンズ | DC ↓ |
| 2. 露出補正 | ↓ |
| 3. ホワイトバランス | ATW ↓ |
| ▶ 4. デイ&ナイト機能 | カラー |
| 5. NR | ↓ |
| 6. スペシャル機能 | ↓ |
| 7. 調整 | ↓ |
| 8. リセット | ↓ |
| 9. 戻る | ↓ |

デイ&ナイト機能

デイ&ナイト機能 オート

1. 決定ボタン●を押し、メニューを表示します。
2. 上下ボタン(▲▼)で【デイ&ナイト機能】にカーソルを合わせた状態で左右ボタン(◀▶)で設定を変更します。
3. 【オート】を選択中に決定ボタン●を押し、詳細設定に進みます。



カメラ配線ケーブル上にある
OSD設定ボタンを使用します

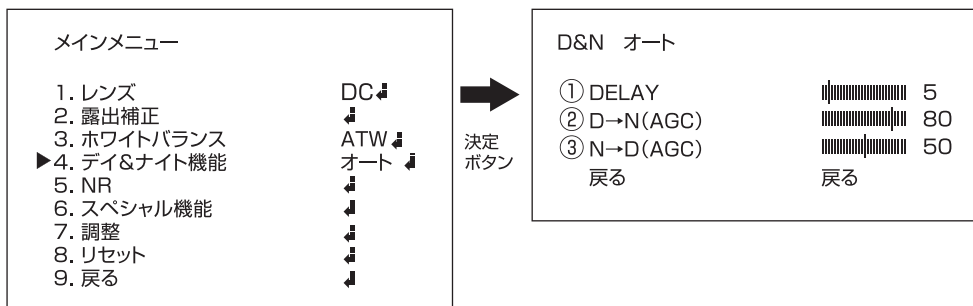

- ① DELAY…カラーから白黒、白黒からカラーに切り替わるタイミングを設定します。【値:0~60/初期値:5】
- ② D→N(AGC)…カラーから白黒に切り替わるレベルを設定します。【値:0~100/初期値:80】
- ③ N→D(AGC)…白黒からカラーに切り替わるレベルを設定します。【値:0~100/初期値:50】

●切替時間について

周囲が暗くなった後、設定した時間経過後に白黒撮影に切り替わります。周囲が明るくなった場合は、設定した時間経過後にカラー撮影に戻ります。夜間、車のヘッドライトが一時的に画面に映りこむような場合、ヘッドライトが映りこむたびにカラー撮影に切り替わることを防ぐことができます。

デイ&ナイト機能

デイ&ナイト機能 黒白

1. 決定ボタン●を押し、メニューを表示します。
2. 上下ボタン▲▼で【デイ&ナイト機能】にカーソルを合わせた状態で左右ボタン◀▶で設定を変更します。
3. 【黒白】を選択中に決定ボタン●を押して詳細設定に進みます。



カメラ配線ケーブル上にある OSD 設定ボタンを使用します

メインメニュー	
1. レンズ	DC ↓
2. 露出補正	↓
3. ホワイトバランス	
▶ 4. デイ&ナイト機能	黒白 ↓
5. NR	↓
6. スペシャル機能	↓
7. 調整	↓
8. リセット	↓
9. 戻る	↓



D&N 黒白	
① バースト	オフ
② IR SMART	オフ ↓
③ IR LED	オフ
④ IR PWM	0
戻る	戻る

- ① バースト…オンにすると白黒画像をきれいに表示します。※黒白選択時のみ有効【値:オン、オフ/初期値:オフ】
- ② IR SMART…赤外線照射レベルを被写体の距離に応じて自動で調整します。【値:オン、オフ/初期値:オフ】
※IR SMARTは詳細設定も行います。(本機では使用しません)

IR SMART 詳細設定

※本機では使用しません

※赤外線照射の強弱、範囲の設定がおこなえます。

【IR SMART】を選択中に決定ボタン●を押し、詳細設定に進みます。



カメラ配線ケーブル上にある OSD 設定ボタンを使用します

黒白	
バースト	オフ
▶ IR SMART	オン ↓
IR LED	オフ
IR PWM	0
戻る	戻る



IR SMART	
A レベル	8
B エリア選択	↓
戻る	戻る

A レベル…電気信号の増幅値の設定です。
【値:0~15/初期値:8】

B エリア選択…エリアの設定を行います。
※エリアの設定はP.33をご覧ください。

- ③ IR LED…本機では使用しません。【値:オン、オフ/初期値:オフ】
- ④ IR PWN…本機では使用しません。【値:0~100/初期値:0】

NR

映像信号に混在するノイズを、デジタル処理によって低減する機能です。
設定は【オン、オフ】から選びます。

1. 決定ボタン●を押し、メニューを表示します。
2. 上下ボタン▲▼で【NR】を選択します。
3. 決定ボタン●を押し、詳細設定に進みます。



カメラ配線ケーブル上にある
OSD設定ボタンを使用します

メインメニュー	
1. レンズ	DC
2. 露出補正	↓
3. ホワイトバランス	詳細設定
4. デイ&ナイト機能	オート
▶ 5. NR	オン
6. スペシャル機能	↓
7. 調整	↓
8. リセット	↓
9. 戻る	↓

決定
ボタン

2D&3D NR	
① 2DNR	オン
② 3DNR	オフ
③ レベル	50
④ SMART NR	オン
戻る	戻る

- ① 2DNR…低照度下で発生するノイズを抑制します。【値:オン、オフ/初期値:オン】
- ② 3DNR…映像の各フレームごとの差分からノイズを検出し除去する機能です。【値:オン、オフ/初期値:オフ】
※3DNRは詳細設定も行います。

3DNR 詳細設定

低照度環境下でバックグラウンドノイズのレベルを軽減するために使用します。

【IR SMART】を選択中に決定ボタン●を押し、詳細設定に進みます。



カメラ配線ケーブル上にある
OSD設定ボタンを使用します

2D&3D NR	
2DNR	オン
▶ 3DNR	オン
レベル	50
SMART NR	オン
戻る	戻る

決定
ボタン

3DNR	
A S-レベル	0
B E-レベル	0
戻る	戻る

- A S-レベル…ノイズ除去の開始レベルを設定します。
【値:0~100/初期値:0】
- B E-レベル…ノイズ除去の終了レベルを設定します。
【値:0~100/初期値:0】

- ③ レベル…ノイズ除去のレベルを設定します。【値:0~100/初期値:50】
- ④ SMART NR…撮影範囲内に壁などがある場合に露出過剰を防ぎます。【値:オン、オフ/初期値:オン】

スペシャル機能

カメラタイトル

映像内にカメラのタイトルを表示することができる機能です。
また、カメラの名前を自由に設定することが可能です。

1. 決定ボタン●を押し、メニューを表示します。
2. 上下ボタン▲▼で【スペシャル機能】を選択します。
3. 決定ボタン●を押し、詳細設定に進みます。



カメラ配線ケーブル上にある
OSD設定ボタンを使用します

メインメニュー	
1. レンズ	DC ↓
2. 露出補正	↓
3. ホワイトバランス	ATW
4. デイ&ナイト機能	カラー
5. NR	オン ↓
▶ 6. スペシャル機能	↓
7. 調整	↓
8. リセット	↓
9. 戻る	↓



決定
ボタン

スペシャル機能	
▶ カメラタイトル	オフ
D-EFFECT	↓
動き検知	オフ
プライバシーマスク	オフ
言語選択	JPN
欠陥画素補正	↓
RS485	↓
バージョン	130109
戻る	戻る

4. 上下ボタン▲▼で【カメラタイトル】にカーソルを合わせ、左右ボタン◀▶で設定を変更します。
5. 設定を【オン】の状態決定ボタン●を押すと入力画面が表示されます。(下図参照)



- ← : 決定ボタン●を押すと左に一文字移動します。
- : 決定ボタン●を押すと右に一文字移動します。
- CLR : 決定ボタン●を押すと文字を全て消去します。
- POS : 決定ボタン●を押し、表示位置を上下左右ボタン▲▼◀▶で設定します。
- もう一度決定ボタン●を押すとタイトル入力に戻ります。
- END : 決定ボタン●を押すと保存して【スペシャル機能】に戻ります。

スペシャル機能

D-EFFECT

設置環境に応じて色々な表示方法が選べます。
また、デジタルズームで拡大して撮影することも可能です。

1. 決定ボタン(●)を押し、メニューを表示します。
2. 上下ボタン(▲▼)で【スペシャル機能】を選択します。
3. 決定ボタン(●)を押し、詳細設定に進みます。



カメラ配線ケーブル上にある
OSD設定ボタンを使用します

メインメニュー	
1. レンズ	DC ↓
2. 露出補正	↓
3. ホワイトバランス	ATW
4. デイ&ナイト機能	カラー
5. NR	オン ↓
▶ 6. スペシャル機能	↓
7. 調整	↓
8. リセット	↓
9. 戻る	↓



スペシャル機能	
カメラタイトル	オフ
▶ D-EFFECT	↓
動き検知	オフ
プライバシーマスク	オフ
言語選択	JPN
欠陥画素補正	↓
RS485	↓
バージョン	130109
戻る	戻る

4. 上下ボタン(▲▼)で【D-EFFECT】にカーソルを合わせ、決定ボタン(●)を押すと詳細が表示されます。

D-EFFECT フリーズ

撮影映像を静止します。
※一旦電源を切ると静止した映像は消去されます。

1. 上下ボタン(▲▼)で【D-EFFECT】を選択します。
2. 決定ボタン(●)を押し、詳細設定に進みます。



カメラ配線ケーブル上にある
OSD設定ボタンを使用します

スペシャル機能	
カメラタイトル	オフ
▶ D-EFFECT	↓
動き検知	オフ
プライバシーマスク	オフ
言語選択	JPN
欠陥画素補正	↓
RS485	↓
バージョン	130109
戻る	戻る



D-EFFECT	
▶ フリーズ	オフ
ミラー	オフ
デジタルズーム	オフ
NEG.IMAGE	オフ
戻る	戻る ↓

3. 上下ボタン(▲▼)で【フリーズ】にカーソルを合わせ、左右ボタン(◀▶)で【オン】にすると映像が静止します。※【オフ】に変更すると通常に戻ります。

スペシャル機能

D-EFFECT ミラー 初期値:オフ

映像の表示形式を設定します。
設定は【オフ、ミラー、V-FLIP、回転】から
選びます。

1. 上下ボタン(▲▼)で【D-EFFECT】を選択します。
2. 決定ボタン(●)を押し、詳細設定に進みます。



カメラ配線ケーブル上にある
OSD設定ボタンを使用します

スペシャル機能	
カメラタイトル	オフ
▶ D-EFFECT	↓
動き検知	オフ
プライバシーマスク	オフ
言語選択	JPN
欠陥画素補正	↓
RS485	↓
バージョン	130109
戻る	戻る



D-EFFECT	
フリーズ	オフ
▶ ミラー	オフ
デジタルズーム	オフ
NEG.IMAGE	オフ
戻る	戻る

3. 上下ボタン(▲▼)で【ミラー】にカーソルを合わせ、左右ボタン(◀▶)で設定を変更します。

D-EFFECT デジタルズーム 初期値:オフ

被写体を拡大して撮影することが出来ます。
設定は【オン、オフ】から選びます。

ⓘ HD-SDI ケーブル接続のみ有効な機能です。
BNC 端子での映像出力には対応していません。

1. 上下ボタン(▲▼)で【D-EFFECT】を選択します。
2. 決定ボタン(●)を押し、詳細設定に進みます。



カメラ配線ケーブル上にある
OSD設定ボタンを使用します

スペシャル機能	
カメラタイトル	オフ
▶ D-EFFECT	↓
動き検知	オフ
プライバシーマスク	オフ
言語選択	JPN
欠陥画素補正	↓
RS485	↓
バージョン	130109
戻る	戻る



D-EFFECT	
フリーズ	オフ
ミラー	オフ
▶ デジタルズーム	オフ
NEG.IMAGE	オフ
戻る	戻る ↓

3. 上下ボタン(▲▼)で【デジタルズーム】にカーソルを合わせ、左右ボタン(◀▶)で設定を変更します。
4. 設定を【オン】にした状態で、決定ボタン(●)を押すと詳細の設定が可能です。(次ページへ)

スペシャル機能

D-EFFECT デジタルズーム

ズーム以外にもパンチルトの設定も可能です。

※設定の変更は上下ボタン(▲▼)でカーソルを合わせ、左右ボタン(◀▶)で変更します。



カメラ配線ケーブル上にあるOSD設定ボタンを使用します

デジタルズーム

- | | |
|-----------|-------|
| ① PIP | オン |
| ② デジタルズーム | × 2.0 |
| ③ パンチルト | ↓ |
| ④ 初期設定 | ↓ |
| 戻る | 戻る |

- ① PIP…ピクチャーインピクチャー表示
【値:オン、オフ/初期値:オン】
- ② デジタルズーム…拡大する倍率
【値:×2.0~64倍ズーム/初期値:×2.0】
- ③ パンチルト…撮影範囲を左右上下に移動します。
- ④ 初期設定…初期設定に戻します。

D-EFFECT NEG.IMAGE 【値:オン、オフ/初期値:オフ】

写真のネガフィルムと同じように色を反転させて表示する機能です

1. 上下ボタン(▲▼)で【D-EFFECT】を選択します。
2. 決定ボタン(●)を押し、詳細設定に進みます。



カメラ配線ケーブル上にあるOSD設定ボタンを使用します

スペシャル機能

- | | |
|------------|----|
| カメラタイトル | オフ |
| ▶ D-EFFECT | ↓ |
| 動き検知 | オフ |
| プライバシーマスク | オフ |
| 欠陥画素補正 | ↓ |
| 戻る | 戻る |



決定
ボタン

D-EFFECT

- | | |
|-------------|------|
| フリーズ | オフ |
| ミラー | オフ |
| デジタルズーム | オフ |
| ▶ NEG.IMAGE | オフ |
| 戻る | 戻る ↓ |

3. 上下ボタン(▲▼)で【NEG.IMAGE】にカーソルを合わせ、左右ボタン(◀▶)で設定を変更します。

スペシャル機能

動き検知

撮影範囲に動きがあった時に文字や色でお知らせを行います。
また、動きを検知する範囲の設定を行うことも可能です。

1. 決定ボタン(●)を押し、メニューを表示します。
2. 上下ボタン(▲▼)で【スペシャル機能】を選択します。
3. 決定ボタン(●)を押し、詳細設定に進みます。



カメラ配線ケーブル上にある
OSD設定ボタンを使用します

メインメニュー	
1. レンズ	DC ↓
2. 露出補正	↓
3. ホワイトバランス	ATW
4. デイ&ナイト機能	カラー
5. NR	オン ↓
▶ 6. スペシャル機能	↓
7. 調整	↓
8. リセット	↓
9. 戻る	↓



決定
ボタン

スペシャル機能	
カメラタイトル	オフ
D-EFFECT	↓
▶ 動き検知	オフ
プライバシーマスク	オフ
言語選択	JPN
欠陥画素補正	↓
RS485	↓
バージョン	130109
戻る	戻る

4. 上下ボタン(▲▼)で【動き検知】にカーソルを合わせ、左右ボタン(◀▶)で設定を変更します。
5. 設定を【オン】にした状態で、決定ボタン(●)を押すと詳細の設定が可能です。

動き検知 詳細設定

モーションの詳細設定が可能です。



カメラ配線ケーブル上にある
OSD設定ボタンを使用します

※設定の変更は上下ボタン(▲▼)でカーソルを合わせ、左右ボタン(◀▶)で変更します。

スペシャル機能	
カメラタイトル	オフ
D-EFFECT	↓
▶ 動き検知	オン ↓
プライバシーマスク	オフ
言語選択	JPN
欠陥画素補正	↓
RS485	↓
バージョン	130109
戻る	戻る



決定
ボタン

動き検知	
① 選択	AREA 1
② 表示	オン ↓
③ 敏感度	30
④ モーションビュー	オン
⑤ 初期設定	↓
戻る	戻る

- ① 選択…編集するエリアを選択します。【エリアは最大3つまで設定が可能です】
- ② 表示…エリアの有効・無効、有効の際の詳細設定を行います。【値:オン、オフ/初期値:オン】
※エリアの設定はP.33をご覧ください。
- ③ 敏感度…動きを検知する感度を設定します。【値:0~60/初期値:30】
※値が高いほど感度が弱くなります。
- ④ モーションビュー…動きがあった際に画面上に[動き検知]と文字が表示されます。【オン/オフ】
- ⑤ 初期設定…初期設定に戻します。

スペシャル機能

プライバシーマスク

撮影範囲内で撮影を行わない場所の設定が可能です。

1. 決定ボタン(●)を押し、メニューを表示します。
2. 上下ボタン(▲▼)で【スペシャル機能】を選択します。
3. 決定ボタン(●)を押し、詳細設定に進みます。



カメラ配線ケーブル上にある
OSD設定ボタンを使用します

メインメニュー	
1. レンズ	DC ↓
2. 露出補正	↓
3. ホワイトバランス	ATW
4. デイ&ナイト機能	カラー
5. NR	オン ↓
▶ 6. スペシャル機能	↓
7. 調整	↓
8. リセット	↓
9. 戻る	↓



スペシャル機能	
カメラタイトル	オフ
D-EFFECT	↓
動き検知	オフ
▶ プライバシーマスク	オフ
言語選択	JPN
欠陥画素補正	↓
RS485	↓
バージョン	130109
戻る	戻る

4. 上下ボタン(▲▼)で【プライバシーマスク】にカーソルを合わせ、左右ボタン(◀▶)で設定を変更します。
5. 設定を【オン】にした状態で、決定ボタン(●)を押すと詳細の設定が可能です。

プライバシーマスク 詳細設定

プライバシー・ゾーンの詳細設定が可能です。

スペシャル機能	
カメラタイトル	オフ
D-EFFECT	↓
動き検知	オフ
▶ プライバシーマスク	オン ↓
言語選択	JPN
欠陥画素補正	↓
RS485	↓
バージョン	130109
戻る	戻る



プライバシーマスク	
① 選択	AREA 1
② 表示	オン ↓
③ カラー	2
④ 初期設定	↓
戻る	戻る

- ① 選択…マスクをかけるエリアを選択します。【エリアは最大8つまで設定が可能です】
- ② 表示…エリアの有効・無効、有効の際の詳細設定を行います。【値:オン、オフ/初期値:オン】
※エリアの設定はP.33をご覧ください。
- ③ カラー…色の種類を設定します。【値 0~16】
- ④ 初期設定…初期設定に戻します。



カメラ配線ケーブル上にある
OSD設定ボタンを使用します

※設定の変更は上下ボタン(▲▼)でカーソルを合わせ、左右ボタン(◀▶)で変更します。

スペシャル機能

言語選択

OSDメニューの言語表示設定が可能です。
ENG(英語)、JPN(日本語)、CHN1(中国語1)、CHN2(中国語2)から選択できます。

欠陥画素補正

CCDにドット落ちがある場合、それを目立たないように調整することが可能です。

1. 決定ボタン(●)を押し、メニューを表示します。
2. 上下ボタン(▲▼)で【スペシャル機能】を選択します。
3. 決定ボタン(●)を押し、詳細設定に進みます。



カメラ配線ケーブル上にある
OSD設定ボタンを使用します

メインメニュー	
1. レンズ	DC↓
2. 露出補正	↓
3. ホワイトバランス	ATW
4. デイ&ナイト機能	カラー
5. NR	オン↓
▶6. スペシャル機能	↓
7. 調整	↓
8. リセット	↓
9. 戻る	↓



スペシャル機能	
カメラタイトル	オフ
D-EFFECT	↓
動き検知	オフ
プライバシーマスク	オフ
言語選択	JPN
▶欠陥画素補正	↓
RS485	↓
バージョン	130109
戻る	戻る

4. 上下ボタン(▲▼)で【欠陥画素補正】にカーソルを合わせ、決定ボタン(●)を押しします。

欠陥画素補正	
① ライブ欠陥画像補正	オート
② レベル	30
③ STATIC DPC	オン
④ スタート	↓
⑤ レベル	25
⑥ SENS-UP	×8
戻る	戻る

- ① ライブ欠陥画像補正…ライブ時の欠陥画素補正を行います。【値:オート、オン、オフ/初期値:オート】
- ② レベル…補正の強さを設定します。【値:0~60/初期値:30】
- ③ STATIC DPC…静止時の欠陥画素補正を行います。【値:オン、オフ/初期値:オン】
- ④ スタート…静止時の欠陥画素補正を行います。
※必ずレンズを覆い隠し、光が入らないようにしてから行ってください。
- ⑤ レベル…補正の強さを設定します。【値:0~60/初期値:25】
- ⑥ SENS-UP…除去レベルを設定します。【値:×2~×30/初期値:×8】

スペシャル機能

RS485 …本機では使用しません

VERSION …ファームウェアのバージョンを表示します

調整

シャープネス

画像調整を行います。

1. 決定ボタン●を押し、メニューを表示します。
2. 上下ボタン▲▼で【調整】を選択します。
3. 決定ボタン●を押し、設定に進みます。



カメラ配線ケーブル上にある
OSD設定ボタンを使用します

メインメニュー

- | | |
|-------------|-----|
| 1. レンズ | DC↓ |
| 2. 露出補正 | ↓ |
| 3. ホワイトバランス | ATW |
| 4. デイ&ナイト機能 | カラー |
| 5. NR | オン↓ |
| 6. スペシャル機能 | ↓ |
| ▶7. 調整 | ↓ |
| 8. リセット | ↓ |
| 9. 戻る | ↓ |



決定
ボタン

調整

- | | |
|--------------|------|
| ▶シャープネス | ↓ |
| モニター | LCD↓ |
| OSD | ↓ |
| レンズシェーディング補正 | オン |
| NTSC/PAL | NTSC |
| 戻る | 戻る |

4. 上下ボタン▲▼で【シャープネス】にカーソルを合わせ、決定ボタン●を押します。

シャープネス

- | | |
|----------|----|
| ① シャープネス | オン |
| ② レベル | 50 |
| ③ 解像度 | オフ |
| 戻る | 戻る |

- ① シャープネス…エッジ強調のオン、オフを設定します。【値:オン、オフ/初期値:オン】
- ② レベル…エッジ強調のレベルを調整します。【値:0~100/初期値:50】
※値が大きいほど補正が強くなります。
- ③ 解像度…画像の鮮明度を調整します。【値:オン、オフ/初期値:オフ】
※値を大きくすると人の顔や被写体の表面端の鮮明度を強化します。

調整

モニター

画像調整を行います。

1. 決定ボタン(●)を押し、メニューを表示します。
2. 上下ボタン(▲▼)で【調整】を選択します。
3. 決定ボタン(●)を押し、設定に進みます。



カメラ配線ケーブル上にある
OSD設定ボタンを使用します

メインメニュー	
1. レンズ	DC ↓
2. 露出補正	↓
3. ホワイトバランス	ATW
4. デイ&ナイト機能	カラー
5. NR	オン ↓
6. スペシャル機能	↓
▶ 7. 調整	↓
8. リセット	↓
9. 戻る	↓



調整	
シャープネス	↓
▶ モニター	LCD ↓
OSD	↓
レンズシェーディング補正	オン
NTSC/PAL	NTSC
戻る	戻る

4. 上下ボタン(▲▼)で【モニター】にカーソルを合わせ、左右ボタン(◀▶)で使用しているモニターを選択し、決定ボタン(●)を押しして詳細設定に進みます。

※液晶モニターを使用する場合は[LCD]を、ブラウン管を使用する場合は[CRT]を選択ください。

●LCDの場合

モニター LCD	
① ガンマ	USER1
② 青ゲイン	60
③ 赤ゲイン	60

- ① ガンマ…モニターの明るさを調整します。【値:オート、USER1、USER2、0.45~1.00/初期値:USER1】
- ② 青ゲイン…モニターの青みを調整します。【値:0~100/初期値:60】
- ③ 赤ゲイン…モニターの赤みを調整します。【値:0~100/初期値:60】

●CRTの場合

モニター CRT	
① ブラックレベル	0
② 青ゲイン	60
③ 赤ゲイン	60

- ① ブラックレベル…モニターの明るさを調整します。【値:-30~30/初期値:0】
- ② 青ゲイン…モニターの青みを調整します。【値:0~100/初期値:60】
- ③ 赤ゲイン…モニターの赤みを調整します。【値:0~100/初期値:60】

調整

OSD

画像調整を行います。

1. 決定ボタン(●)を押し、メニューを表示します。
2. 上下ボタン(▲▼)で【調整】を選択します。
3. 決定ボタン(●)を押し、設定に進みます。



カメラ配線ケーブル上にある
OSD設定ボタンを使用します

メインメニュー	
1. レンズ	DC ↓
2. 露出補正	↓
3. ホワイトバランス	ATW
4. デイ&ナイト機能	カラー
5. NR	オン ↓
6. スペシャル機能	↓
▶ 7. 調整	↓
8. リセット	↓
9. 戻る	↓

決定
ボタン

調整	
シャープネス	↓
モニター	LCD ↓
▶ OSD	↓
レンズシェディング補正	オフ
NTSC/PAL	NTSC
戻る	戻る

4. 上下ボタン(▲▼)で【OSD】にカーソルを合わせ、決定ボタン(●)を押しします。

OSD	
① 文字色	1
② OUTLINE	オン
戻る	戻る

- ① 文字色…文字の表示色を設定します。【値:1~8/初期値:1】
- ② OUTLINE…文字に黒いフチをつけます。【値:オン、オフ/初期値:オン】

レンズシェディング補正

レンズシェディング補正はレンズに入る光の入射角の違いから発生する画面中央と周囲の明るさの差を補正する機能です。レンズシェディング補正機能をオンにする事で、中心部と比べて暗くなりかちな周囲の明るさを補正し、全体的に見やすい画像で表示することができます。
【値:オン、オフ/初期値:オフ】

NTSC/PAL

ビデオ信号方式を選択します。
日本国内で使用する際はNTSCを選択します。

リセット

設定をリセットします。

1. 決定ボタン \odot を押し、メニューを表示します。
2. 上下ボタン \blacktriangle / \blacktriangledown で【リセット】を選択します。
3. 決定ボタン \odot を押し、設定に進みます。



カメラ配線ケーブル上にある
OSD設定ボタンを使用します

メインメニュー	
1. レンズ	DC \blacktriangledown
2. 露出補正	\blacktriangledown
3. ホワイトバランス	ATW
4. デイ&ナイト機能	カラー
5. NR	オン \blacktriangledown
6. スペシャル機能	\blacktriangledown
7. 調整	\blacktriangledown
\blacktriangleright 8. リセット	\blacktriangledown
9. 戻る	\blacktriangledown



リセット	
\blacktriangleright 出荷設定値 戻る	リセット \blacktriangledown 戻る \blacktriangledown

4. 上下カーソル \blacktriangle / \blacktriangledown を【出荷設定値】に合わせ決定ボタン \odot を押すと設定がリセットされます。

戻る

設定を終了します。

1. 決定ボタン \odot を押し、メニューを表示します。
2. 上下ボタン \blacktriangle / \blacktriangledown で【戻る】を選択します。
3. 決定ボタン \odot を押すとOSDメニューが消えて設定が終了します。

メインメニュー	
1. レンズ	DC \blacktriangledown
2. 露出補正	\blacktriangledown
3. ホワイトバランス	ATW
4. デイ&ナイト機能	カラー
5. NR	オン \blacktriangledown
6. スペシャル機能	\blacktriangledown
7. 調整	\blacktriangledown
\blacktriangleright 8. リセット	\blacktriangledown
9. 戻る	\blacktriangledown

エリアの設定方法

1. 上下左右ボタン(▲▼◀▶)を押し、エリアを移動します。
場所が決まったら決定ボタン(●)を押して次に進みます。

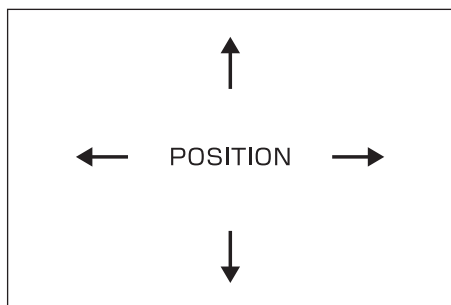

2. 上下左右ボタン(▲▼◀▶)を押し、大きさを変更します。
大きさが決まったら決定ボタン(●)を押して次に進みます。

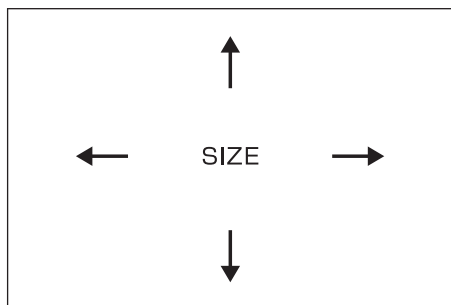

3. 最後に【戻る】を選択している状態で、決定ボタン(●)を押して確定します。
やり直す場合は【AGAIN】決定ボタン(●)を押して次に進みます。

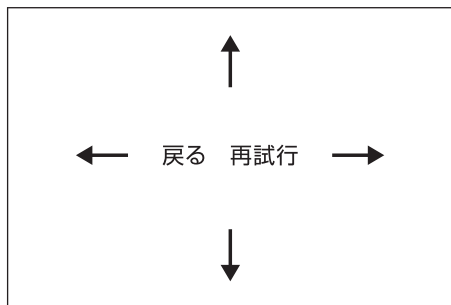

目的に合わせた設定項目

それぞれ目的に合わせて設定を行う項目を探ることが可能です。
設定を行う際にご活用下さい。

1. 映像が暗い場合 ----- 露出補正【明るさ】(P.13)
2. 逆光が強く被写体が暗く映ってしまう場合 ----- 露出補正【逆光補正】(P.15)
3. 夜間の映像をクッキリ映したい場合 ----- デイ&ナイト機能(P.18)
4. 映像のちらつきを抑えたい場合 ----- NR(P.21)
5. カメラに名前をつけたい場合 ----- スペシャル機能【カメラタイトル】(P.22)
6. 映像を左右・上下反転して映したい場合 ----- スペシャル機能【ミラー】(P.24)
7. 映像に動きがあった際にお知らせする場合 ----- スペシャル機能【動き検知】(P.26)
8. 撮影範囲内で映せない場所がある場合 ----- スペシャル機能【プライバシーマスク】(P.27)
9. 設定を元に戻したい場合 ----- リセット(P.32)
10. 設定を保存する場合 ----- 戻る(P.32)

アフターサービスについて

この商品は「保証書」を別途添付しております。

所定事項の記入および記載内容をご確認いただき、大切に保管してください。

正常な使用状態で、保証期間内に万一故障が生じた場合には、保証書記載内容により、お買い上げの販売店（または工事店）が修理いたします。その他の詳細は保証書をご覧ください。

- 保証期間経過後の修理については、お買い上げの販売店にご相談ください。
修理によって機能が維持できる場合は、お客さまのご要望により有料修理いたします。
- 本機が故障した場合、稼働していない時間に対する営業損失は補償対象外になります。

修理を依頼されるときは

下記の事項をお買い上げ販売店にご連絡ください。

- ① 故障の状況（できるだけくわしく）
- ② 品名と品番（屋外型カメラ PF-HD1109 など）
- ③ お買い上げ年月日（保証書に記入）
- ④ 製造番号（保証書に記入）
- ⑤ お名前、おところ、電話番号

■定期点検・保守について

特に監視用などでご使用の場合は、定期点検・保守の実施をおすすめします。
詳しくは、お買い上げ販売店（または工事店）にご相談ください。

