

PF-CK501(Onecable Day & Night Camera)

電源重畳式カメラ取扱説明書







◆ この度は、弊社のCCDカメラをお買上げ戴き、誠にありがとうございます。正しく安全にお使いいただくため、ご使用前にこの説明書を必ずお読みください。また、お読みになったあとは、いつでも見られる場所に保管して下さい。

安全上のご注意

この取扱説明書は PF-CK501使用者のためのマニュアルです。

本マニュアルはPF-CK501製品の仕様及び名称、本製品の取扱い及び接続方法などに関する説明を主としています。

- 使用マニュアルの著作権は (株)日本防犯システムにあります。
- 規格品以外の製品を使って発生された損傷と使用マニュアル使用方法を守らないで製品を損傷させた場合には当社では責任を負いませんので気を付けてください。
- 使用者が任意に製品を分解、機能または性能を変更する場合、または非正常的な方法によって製品に損傷が発生された場合、当社では責任を負いませんので気を付けてください。

	誤った取扱いをしたときに、人が死亡や重傷等の重大な結果に結びつく可能性が大きい内容				
	誤った取扱いをしたときに、人が損害を負う可能性及び物的損害の発生が想定される内容。				
	絶対にしないで下さい。		警告・注意		必ず、従って下さい。

 警告	
	発火や引火の可能性のある場所に設置しないで下さい。ガスなどの充填した場所に設置すると、火災の原因となります。
	本機の分解、改造は絶対に行わないで下さい。発熱して火災の原因となることがあります。
	濡れた手でカメラを触らないで下さい。感電の原因となることがあります。
	埃や湿気の多い場所、雨や雪が直接当たるところには設置しないで下さい。火災や感電の原因となります。
	機器に水が入ったり、また濡らさないようにご注意下さい。火災、感電の原因となります。雨天、降雪中、海岸、水辺での使用、及び天井の水漏れにご注意ください。
	雷が鳴り出したら、本機ならびに同軸ケーブルや電源コード、電源プラグ等には触れないで下さい。感電の原因となります。
 注意	
	本機を別の機器と接続する場合には、接続する機器の取扱説明書をお読みになり悪影響がないことを確認してください。
	周囲の温度が55℃以上、または-10℃以下の場所では使用しないで下さい。画質の低下や故障の原因となります。
	指定された電源以外では、使用しないで下さい。火災や感電の原因となります。 (本機の電源装置はPF-EB001/PF-EB002をお使い下さい)
	指定された機器以外の接続は行わないで下さい。火災や感電の原因となります。

目次

安全上のご注意	2
各部の名称	3
カメラの設定	4
ボタン説明	4
OSDメニュー一覧	4
SETUPメニュー	5・6
接続例	7
カメラの設置	8
製品寸法及び仕様	8
保証案内書	9

各部の名称

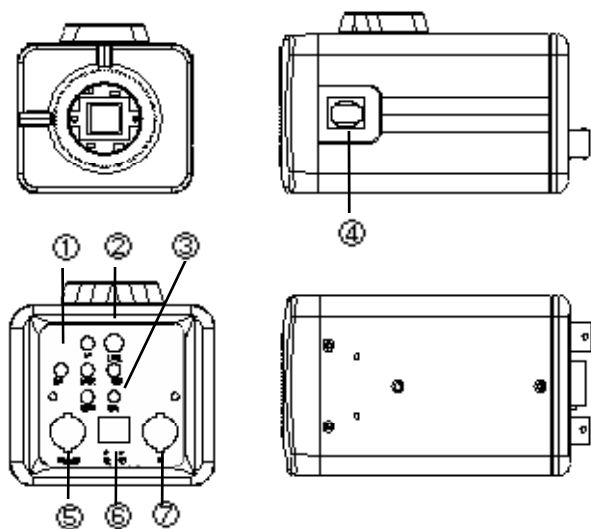

- ① OSD調整キー
- ② DCアイリスレベル調整ボリューム
- ③ LEDランプ
- ④ DCオートアイリスレンズ用コネクタ
- ⑤ モニタ出力コネクタ(BNC)
- ⑥ DC 12V電源コネクタ
- ⑦ 電源重畳コネクタ(映像出力・電源入力)

カメラの設定

ボタン説明

カメラ詳細設定は背面のOSDメニューで行います。

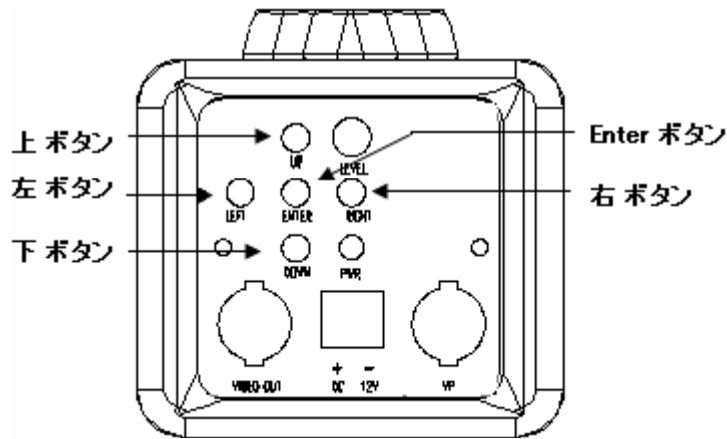

上、下ボタン : Setupメニューでカーソルを上下に移動します。

右、左ボタン : 各メニューの設定値、設定モードを変更します。

Enter ボタン : 設定値を適用します。

OSDメニュー一覧

SETUP	内容
レンズ	DC、詳細値設定
シャッター	自動、固定選択、フリッカレス
逆光補正	ON、OFF
AGC	ON、OFF
ホワイトバランス	自動追尾型、自動調整型、固定選択、詳細設定
調整	コントラスト、シャープ、青ゲイン調整、赤ゲイン調整
リセット	YES、NO
戻る	
ファンクション	
カメラID	ON、OFF
ミラー	ON、OFF
デイ・ナイト	色、自動、B/W
モーション感知	ON、OFF
プライバシー	ON、OFF
ガンマ補正	0.45、調整
言語	日本語、英語、韓国語、中国語1、中国語2

SETUPメニュー

メインメニュー

カメラ背面のEnterボタンを押すと、下記セットアップ画面が表示されます。

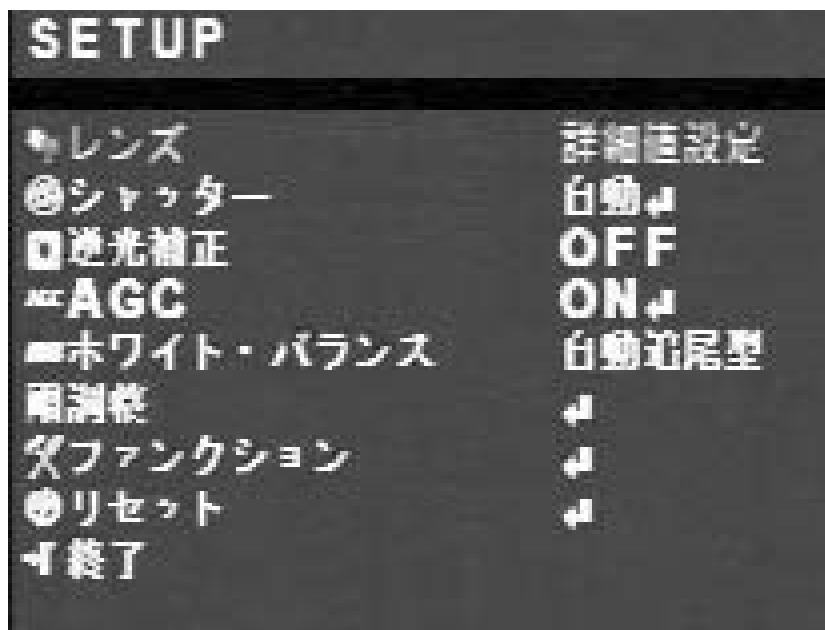

レンズ

カメラに接続されたレンズの種類を選択します。

- 詳細値設定 : マニュアルアイリスレンズをご使用時に設定してください。
- DC : DCオートアイリスレンズをご使用時に設定してください。

ご注意

“詳細値設定”モードから“DC”モードに変更する場合、「シャッター」は“固定”となりますので、必要な場合、「シャッター」から“自動”モードに切り替えてください。

シャッター

カメラレンズのシャッター速度を選択します。

- 自動 : オートアイリスレンズ使用時、自動でシャッター速度を調整する場合選択します。
(サブメニューにて輝度レベルの調整が出来ます)
- フリッカレス : 50Hz地域(東日本)で蛍光灯のフリッカ(ちらつき)がある場合選択します。
- 固定 : 1/60s, 1/100s, 1/250s, 1/500s, 1/2000s, 1/5000s, 1/10000s, 1/100000s
から変更可能です。
- 詳細設定 : ユーザーが望むシャッター速度に任意に変更可能です。

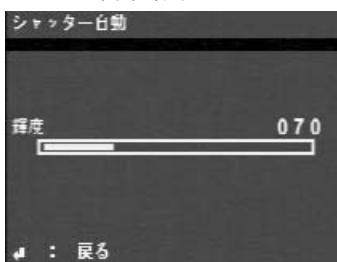

自動サブメニュー

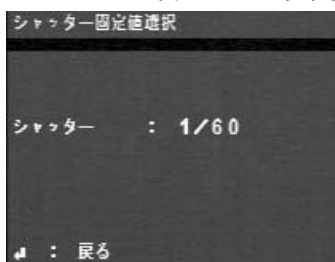

固定サブメニュー

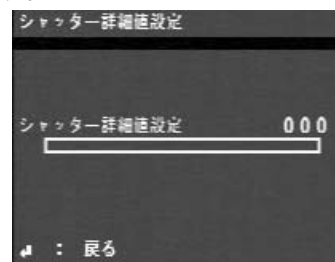

詳細サブメニュー

逆光補正(Backlight)

カメラ撮影対象物の後ろに、明るい(逆光、ライト)環境がある場合に逆光補正の設定を行います。

「ON」にすると、下記のようなエリア設定とレートを選択できます。

エリアは64ブロックから選択可能です。

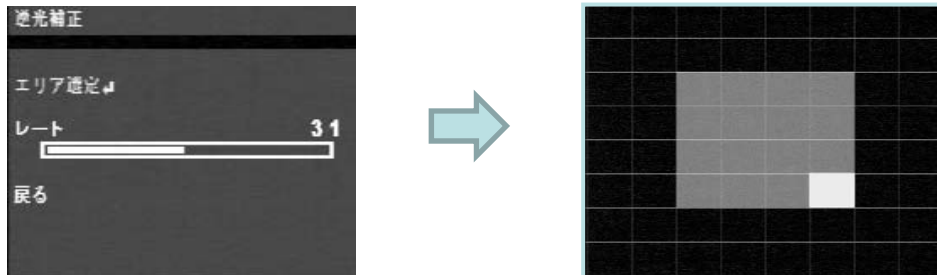

AGC(オートゲインコントロール)

ゲインの明るさを設定します。(0~255まで選択できます)

注意)設定レベルが高いほど、モニター画像は明るくなり、ノイズは増えます。

ホワイトバランス

- 自動追尾型 (Auto Tracking White Balance) : 光源の色温度変化に追って、自動調整します。
- 自動調整型 (Auto White Balance) : 白色の対象物を選択し、白の標準として設定調整します。

光源、環境が変わった時は、再度調整してください。

- 詳細設定 : サブメニューから色温度の調整が可能です。

※通常は自動追尾型にて設定してください。

調整

カメラ画面の調整を行います。

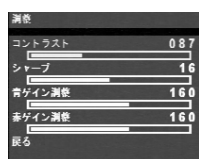

コントラスト : 0~255まで調整可能

シャープ : 0~31まで調整可能

青ゲイン : 0~255まで調整可能

赤ゲイン : 0~255まで調整可能

ファンクション

カメラID : カメラIDを入力します。(モニター上に表示されます)

初期値 : 000

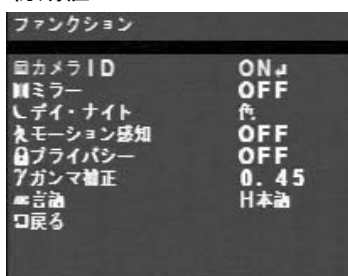

ミラー : “ON”にすると左右の画面が逆に表示されます。(鏡に映したように表示されます)

デイ・ナイト : 設置環境に合わせ、明るい場合はカラーで、暗い場合は白黒に変換するなどの
デイ・ナイト調整を行います。

デイ・ナイト色 : 常時カラー表示します。

デイ・ナイト自動 : 周囲の明るさに反応し、暗くなると白黒モードに変換します。

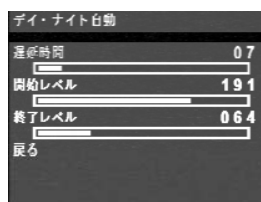

遅延時間 : 0~63まで設定可能
開始レベル : 0~255まで設定可能
終了レベル : 0~255まで設定可能

デイ・ナイトB/W : 常時白黒表示します。

バースト信号時OFF

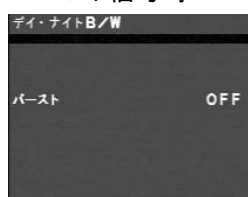

バースト信号時ON

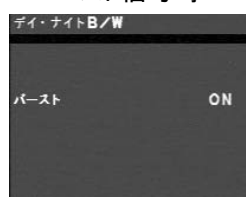

モーション感知 : 設定されたエリアのモーションを感知します。(別途のオプション品が必要です)

プライバシー : 設定されたエリアの映像をプライバシー保護(マスキング)します。



エリア設定 : 4つのエリアまで設定可能
エリア : エリア表示のON・OFF選択
左 : ZONEを左に移動
右 : ZONEを右に移動
上 : ZONEを上移動
下 : ZONEを下に移動
カラー : マスキングの色選択(15色より選択)

リセット : 工場出荷時設定に戻ります。

接続例

ご注意

機器の誤接続は故障の原因となります。必ず接続をご確認後に機器の電源を投入してください。
モニター出力と専用電源ユニットは絶対に接続しないで下さい。カメラの故障の原因となります。
本機の電源は必ず、弊社専用電源ユニットをご使用下さい。
その他の電源ユニットのご使用は出来ません。カメラの故障または発火や火災の原因となります。

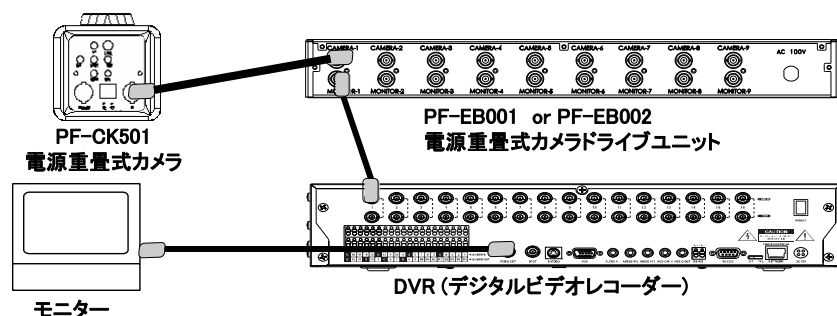

カメラの設置

●ケーブルと配線距離

本カメラは、専用の電源ユニットPF-EB001/PF-EB002と接続して使用することが可能です。その場合のカメラ配線ケーブルの制限種類は右図をご覧ください。

ケーブル長	ご使用可能なケーブルの種類
200m未満	3C-2V 5C-2V
200~800m	5C-2V

1.カメラ本体の接続が終わったら、カメラドライブユニット(又は電源アダプタ)の電源を入れます。カメラ電源が供給されます。

2.照明のちらつき(フリッカ)が気になる場合は、“シャッター”を「フリッカレス」にする。50Hz地域では室内を映した場合、照明のちらつきが気になることがあります。その際はOSD上の“シャッター”を「フリッカレス」に設定してください。ちらつきのない映像が得られます。

ご注意 フリッカーレス機能は、自動モードで輝度を変えてからご使用ください。フリッカレス機能は、ちらつきは低減しますが、通常に比べ最低照度値が落ちます。ちらつきが気にならない場合や、暗い場所では「自動」や「固定選択」にてご使用ください。

3.モニタ出力コネクタにテレビモニターを接続し映像を確認する。

4.カメラの角度調整を行う。映したい方向にカメラを向け、可変レンズ調整を行った状態で、しっかり固定してください。

製品寸法及び仕様

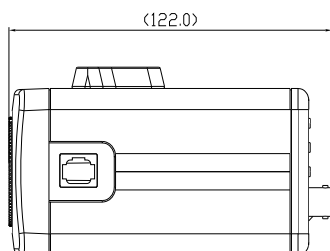
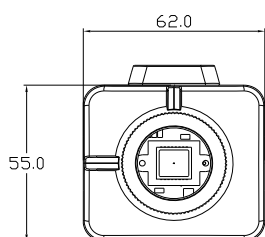

PF-CK501	
イメージセンサー	1/3カラーSony Super HAD CCD
総画素数	41万画素
解像度	520 TV本(カラー)、550TV本(白黒)
最低被写体照度	0.1ルクス
電子シャッター	1/60~1/100,000
レンズマウント	C/CSマウント
ビデオアウト	BNC
動作周囲温度	-10℃~+55℃
電源	定電流重畳伝送方式 & 12V/DC
外形寸法 / 重量	55(幅)×62(高)×122(奥) mm/ 約170g
逆光補正機能	有り
フリッカレス機能	有り

保証案内書

1. <保証内容>

取扱説明書・注意書きに従った正常な使用状態で故障した場合には、本保証書の記載内容に基づき、無料修理または、弊社の判断により同等品へ交換いたします。

2. <修理依頼>

修理依頼される場合は、お買い上げ販売店にご相談下さい。

3. <保証適応外>

下記の場合の修理は有料になります。

- 1) ご購入日から保証期間が経過した場合
- 2) 修理ご依頼の際、本保証書のご提示がいただけない場合
- 3) 災害、地震、水害、落雷、ガス害、塩害、その他の天災地変、公害または異常電圧による故障もしくは損傷
- 4) お買い上げ後の輸送、移動時の落下、衝撃などお取り扱いが不適当なため生じた故障もしくは損傷
- 5) 取扱説明書の記載の使用方法または注意に反するお取り扱いに起因する故障もしくは損傷
- 6) 弊社以外で改造、調整、部品交換などをされた場合

4. <保証有効範囲>

本保証書は日本国内においてのみ有効です。

5. 本保証書は再発行いたしませんので紛失しないように大切に保管してください。

保証書

型名 PF-CK501			
お客様	お名前 (会社名)	ふりがな	様
	ご住所	〒	
	お電話		
保証期間	本体 1年	お買上げ日	年 月 日から
販売店	住所・会社名		電話
本書は、取扱説明書の注意書による正常なご使用で、保証期間中に故障した場合に、本書記載内容にて無料修理をさせていただくことをお約束するものです。 保証期間中に事故が発生した時には、本書と商品をご持参の上、お買い上げの販売店に修理をご依頼ください。 ※本書は再発行致しませんので、紛失されないように大切に保管してください。			

株式会社 日本防犯システム

〒812-0011

福岡県福岡市博多区博多駅前3-2-1 日本生命博多駅前ビル6F

TEL.092-481-2125 FAX.092-481-2204

URL. <http://www.js-sys.com/>