

PF-CH361A

52万画素
屋内ドームカメラ
取扱説明書



取扱説明書

JAPAN SECURITY SYSTEM
Safety and trust keep to the future

目次

1. 目次	2
2. 取扱上の注意	3
3. 製品概要	4
4. 同梱物一覧	4
5. 製品仕様	5
6. 寸法図	5
7. カメラの取付方法	6
8. 撮影範囲の調整方法	7
9. カメラの配線方法	8
10. カメラの設定方法	9~40
11. 目的に合わせた設定項目	41
12. アフターサービスについて	41

取扱上の注意

1. 天井に取り付ける際には、カメラの重さを十分考慮し設置して下さい。
故障の原因となりますので、カメラを落としたり、強い衝撃や振動を与えないで下さい。
2. テレビ・無線機・磁石・電機モーター・変圧器・スピーカーなどの電磁波のある場所へのカメラの設置は避けて下さい。
これらの装置から発生する電磁波がビデオ映像を歪める恐れがあります。
3. カメラ本体から高熱及び煙が発生した場合には、即座に使用を停止し購入先へお問い合わせ下さい。
4. 人体に危険を及ぼす恐れがある為、カメラ本体を分解しないで下さい。分解すると保証対象外となります。故障の際には、購入先へお問い合わせ下さい。
5. 使用・不使用中に関わらず、カメラを日光やその他、極端に明るい場所に向けないで下さい。
6. 濡れた手で電源コードや電源コネクタ付近を触ると感電する恐れがございますのでご注意下さい。
7. カメラをオイルやガスが発生する場所付近で使用しないで下さい。
湿気・水分・埃等で電氣的障害を引き起こす原因となりますので、カメラを屋外へ設置される場合は、ご注意下さい。
8. CCD センサーの表面を直接、手で触れないで下さい。カメラ本体の汚れを落とす際には、柔らかい布を使用し軽く拭き取ってください。CCD センサー及びレンズのクリーニングには、エタノールで濡らしたレンズ用洗浄紙又は、綿棒を使用して下さい。
9. 指定された温度以上の環境下での使用はお控え下さい。

※製品仕様及び外観は予告なく変更する事があります。 予めご了承願います。

製品概要

PF-CH361Aは最新960H Exview HAD CCD IIを採用した暗視カラーカメラです。

バリフォーカルレンズによる撮影範囲の調整からOSDメニューを利用した画質の調整が可能。設置環境や目的に合わせた撮影が可能です。

さらに夜間でも車のナンバープレートを判別しやすくするハイスポットライト逆光補正機能、動きを検知するモーション機能、撮影範囲内に映さないエリアを指定できるプライバシーゾーン機能と防犯・監視に必要な最新の技術が組み込まれております。

同梱物一覧

※設置の前に必ず下記の同梱物をご確認下さい。

	・カメラ本体		・取付用ベース
	・カメラ 取付用ねじ×3		・取扱説明書
	・映像確認用 ケーブル×1		・通常配線用 電源ケーブル

製品仕様

イメージセンサー	1/3インチ 960H Exview HAD CCDII
解像度	カラー:700TVライン
画素数	52万画素
撮影範囲	水平:約25度~100度 上下:約32度~65度
動作可能周囲温度	-10~+50度
最低照度	0.1Lux (白黒モード:0.05Lux)
重量	約370g
レンズ	f=2.8~12mm
外形寸法	約124 (径) ×105 (高) mm
電源	DC12V
消費電流	通常約150mA
逆光補正機能	有り(WDR機能)
フリッカレス機能	有り

寸法図

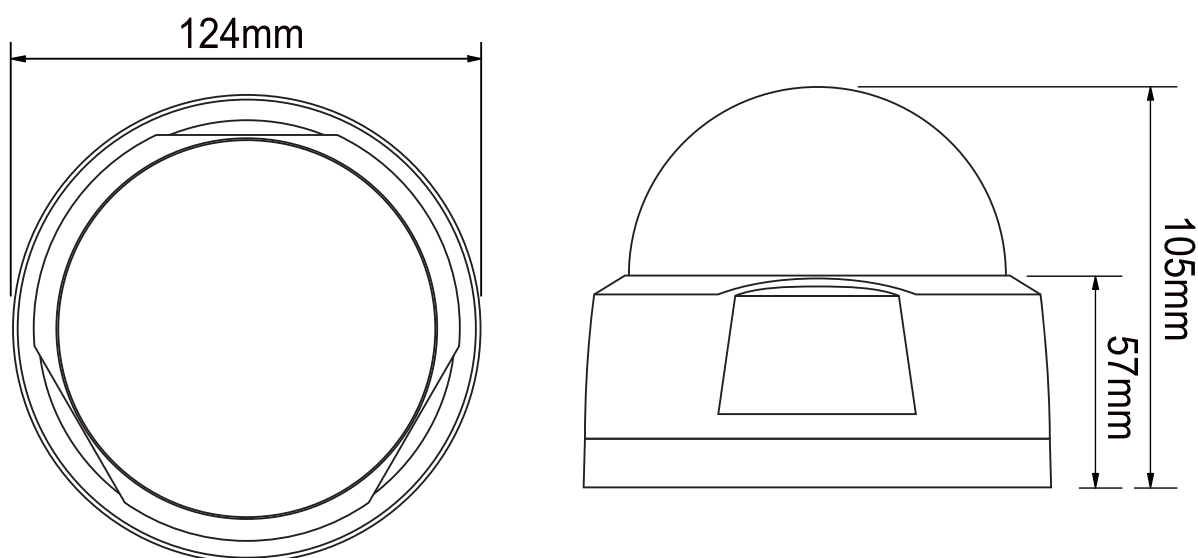

カメラの取付方法

- ① 付属のカメラ取り付けステーを設置します。
天井もしくは壁面に合わせ、付属のネジで設置します。

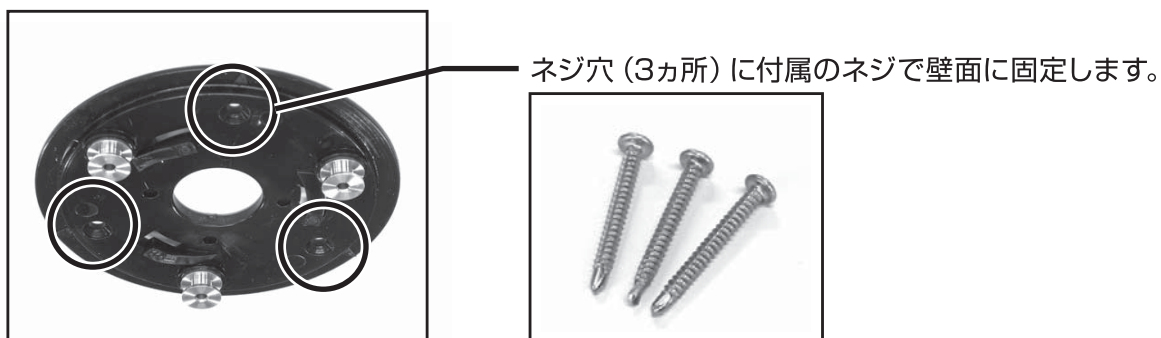

- ② 設置したステーにカメラ本体を回して固定します。



- ③ カメラをステーに取り付けた後、カメラ本体にある駆動部を動かし、カメラの向きを調整します。

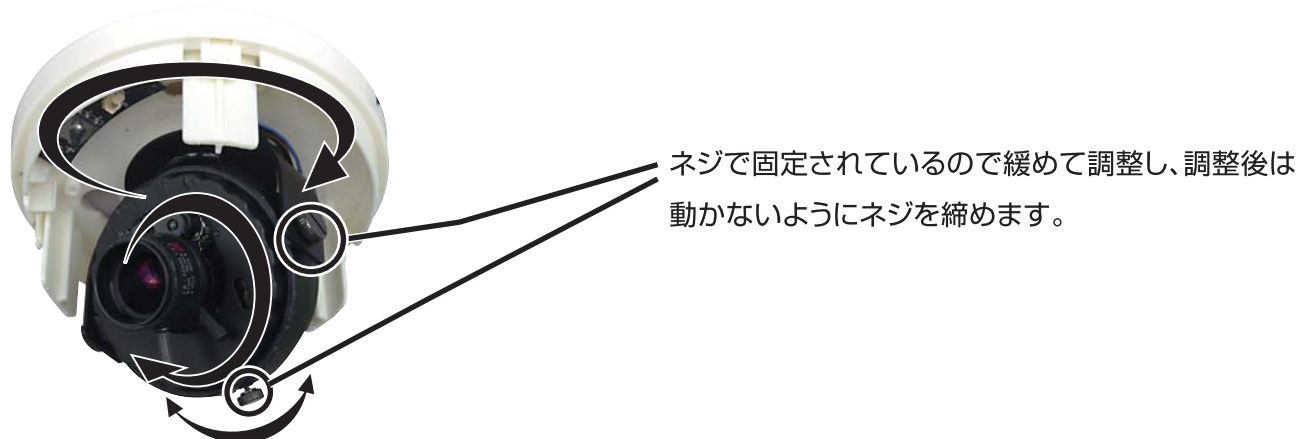

- ④ カメラをモニターに接続し、映像を見ながら撮影範囲のピントを調整します。
⑤ OSDメニューを利用し、映像の色味を調整します。
※通常は、出荷の際の設定のままでご使用いただけます。
⑥ ドームカバーを取り付けて完成です。

撮影範囲の調整方法

カメラをモニターへ接続し、映像を見ながら撮影範囲・ピント調節を行って下さい。
最後にOSDメニューを利用し、色味を調整したら調整完了です。



カメラの配線方法

■テレビモニターへの接続方法

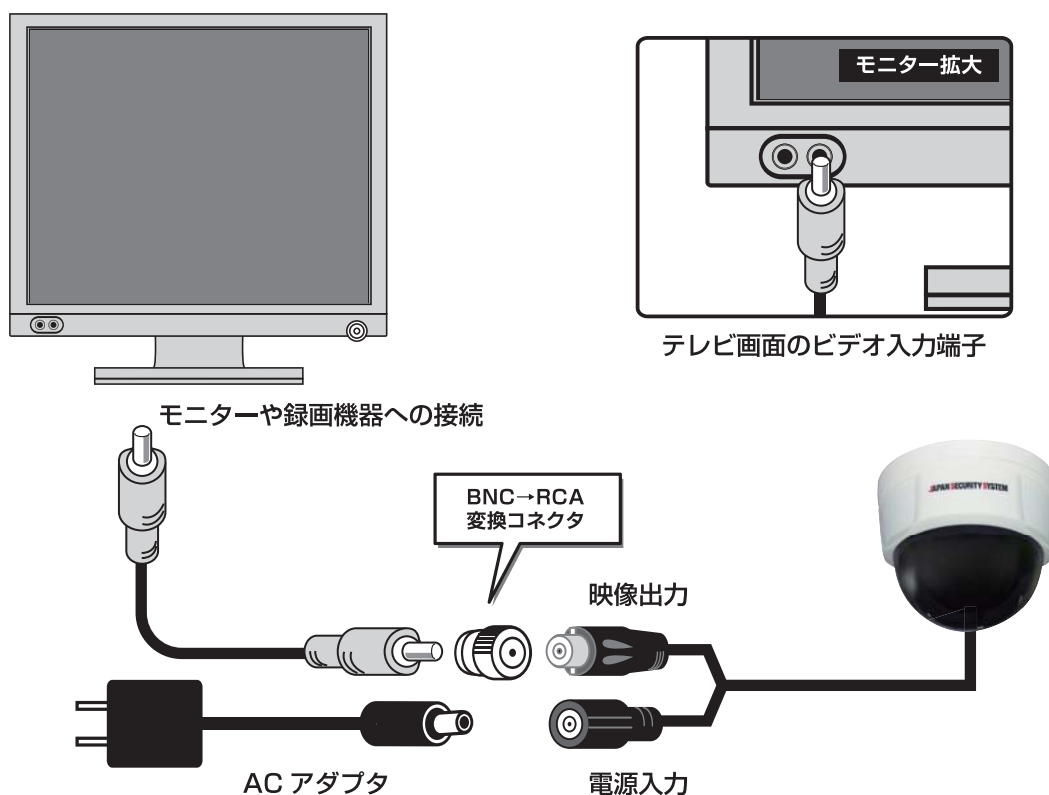

■デジタルレコーダーへの接続方法

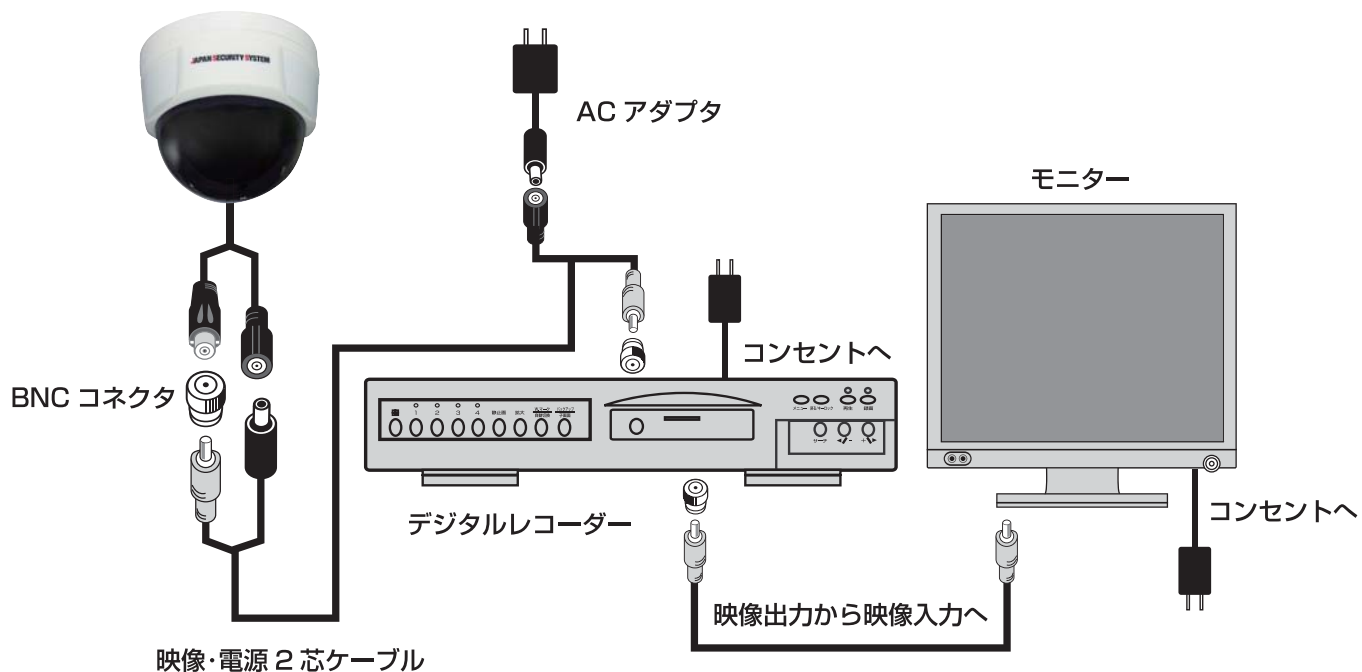

カメラの設定方法

PF-CH361AはOSD(オンスクリーンディスプレイ)にて、カメラの設定を行います。
操作にはカメラカバーを外し、本体内部にあるボタンを使用します。
設定を行うにはカメラをモニターに接続しておく必要があります。
※付属のケーブルを【VIDEO】に接続し、近くのモニターに接続することで
配線・設置が終わった後でも簡単に撮影範囲・画質の設定が行えます。



ドームカバーを反時計回りに回して開けます。

ボタンの操作方法

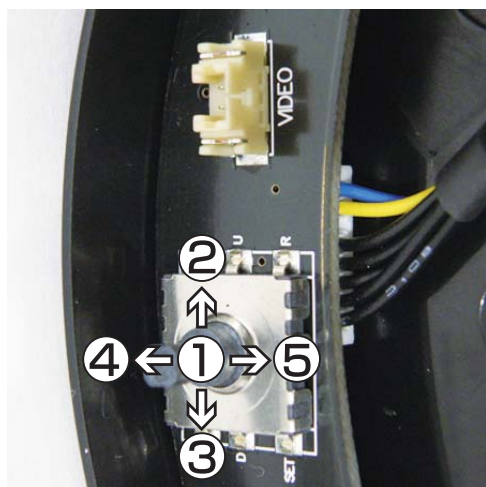

- ①決定ボタン：設定メニューの表示/非表示/設定の変更
- ②上ボタン：設定メニュー時にカーソルを上移動
- ③下ボタン：設定メニュー時にカーソルを下移動
- ④左ボタン：設定メニュー時にカーソルを左移動
- ⑤右ボタン：設定メニュー時にカーソルを右移動

【VIDEO】を利用した映像出力方法

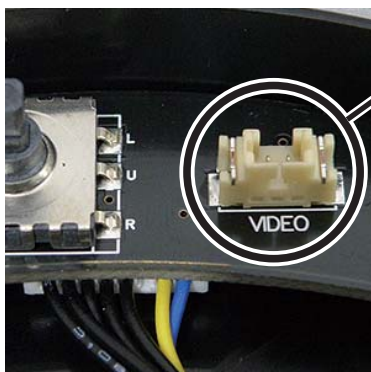

付属の映像線ケーブルを接続します。



セットアップの種類

カメラ本体下部にある決定ボタン●を押してセットアップメニューを表示します。
各設定でおこなえる設定を確認し、必要に応じて設定を変更します。

MAIN設定	
① 1.レンズ	DC
② 2.露出補正	
③ 3.SSDR	OFF
④ 4.WHITE BAL	ATW
⑤ 5.逆光補正	OFF
⑥ 6.DNR3	ON
⑦ 7.DAY/NIGHT	AUTO
⑧ 8.SPECIAL	
⑨ 9.EXIT	SAVE

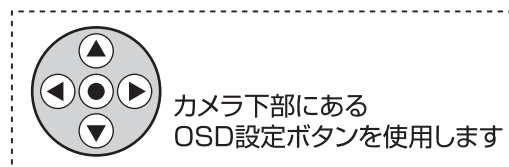

- ① レンズ P.11～12
レンズに関する設定を行います。
- ② 露出補正 P.13～16
明るさ、シャッター速度、AGC、SENSE-UP(感度)の設定を行います。
- ③ SSSDR P.17
ダイナミックレンジによる逆光補正の設定を行います。
- ④ WHITE BAL(ホワイトバランス) P.18
さまざまな光による色かぶりを防ぐ設定を行います。
- ⑤ 逆光補正 P.19～21
逆光補正(BLC・HLC)の設定を行います。
- ⑥ DNR3 (デジタルノイズリダクション) P.22
映像信号に混在するノイズを、デジタル処理によって低減する設定を行います。
- ⑦ DAY/NIGHT(デイ・ナイト) P.23～26
常時カラー撮影、常時モノクロ撮影、光源が少なくなった際のみモノクロ撮影の設定を行います。
- ⑧ SPECIAL(詳細設定) P.27～39
カメラタイトル、表示(フリーズ・ミラー・デジタルズーム・ネガティブイメージ)の設定を行います。
- ⑨ EXIT(終了) P.40
セットアップを終了します。

レンズ

レンズの調整を行います。

1. 決定ボタン●を押し、メニューを表示します。
2. 上下ボタン▲▼で【レンズ】を選択します。
3. 決定ボタン●を押し、詳細設定に進みます。

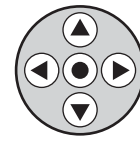

カメラ下部にある
OSD設定ボタンを使用します

MAIN設定	
▶1.レンズ	DC
2.露出補正	OFF
3.SSDR	OFF
4.WHITE BAL	ATW
5.逆光補正	OFF
6.DNR3	ON
7.DAY/NIGHT	AUTO
8.SPECIAL	
9.EXIT	SAVE



DCレンズ	
① ▶1.BRIGHTNESS	25
② 2.IRIS SPEED	3
③ 3.FOCUS ADJ	
④ 4.戻る	

- ① BRIGHTNESS…明るさを調整します。【値:1~70/初期値:25】
- ② IRIS SPEED…絞りの速度を調整します。【値:1~5/初期値:3】
- ③ FOCUS ADJ…焦点を調整します。【詳細設定で設定します】
- ④ 戻る…前のページに戻ります。

FOCUS ADJUST

焦点を調整します。

DCレンズ	
1.BRIGHTNESS	25
2.IRIS SPEED	3
▶3.FOCUS ADJ	
4.戻る	



FOCUS ADJUST	
① ▶1.モード	ON
② 2.SHUTTER	ESC
③ 3.戻る	

- ① モード…設定のON/OFFを設定します。【値:ON、OFF/初期値:ON】
- ② SHUTTER…シャッターを調整します。【値:ESC、MANUAL、A.FLK、EXTERN/初期値:ESC】
- ③ 戻る…前のページに戻ります。

レンズ

FOCUS ADJUST | ESC

1. 左右ボタン◀▶で【ESC】にカーソルを合わせ、決定ボタン●を押して詳細設定に進みます。

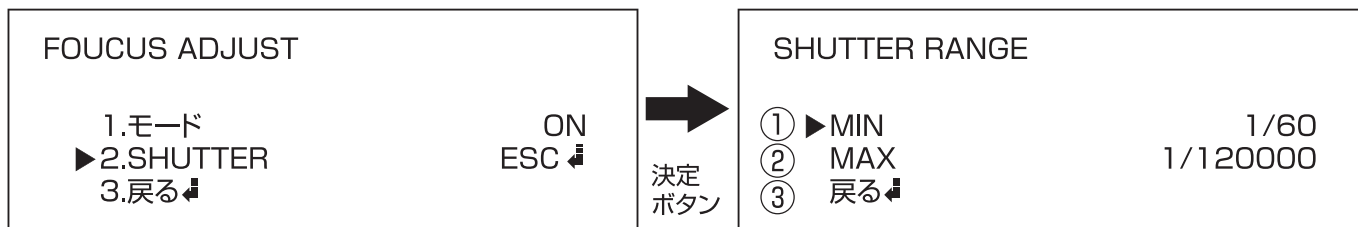

- ① MIN…シャッター速度の最小値を設定します。【値:1/60～1/60000/初期値:1/60】
- ② MAX…シャッター速度の最大値を設定します。【値:1/120000～1/120/初期値:1/120000】
- ③ 戻る…前のページに戻ります。

FOCUS ADJUST | MANUAL

1. 左右ボタン◀▶で【MANUAL】にカーソルを合わせ、決定ボタン●を押して詳細設定に進みます。

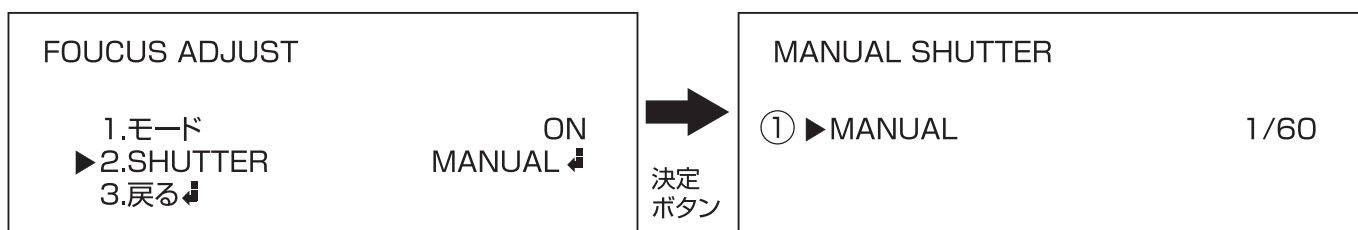

- ① MANUAL…シャッター速度を設定します。
【値:1/60,1/120,1/250,1/500,1/700,1/1000,1/1600,1/2500,1/5000,1/7000,1/10000,1/30000,1/60000,1/120000/初期値:1/60】

※設定後に決定ボタン●を押して終了します。

FOCUS ADJUST | A.FLK

蛍光灯の影響によるちらつきを軽減する場合に設定します。
詳細設定はありません。

FOCUS ADJUST | EXTERN

1. 左右ボタン◀▶で【EXTERN】にカーソルを合わせ、決定ボタン●を押して詳細設定に進みます。

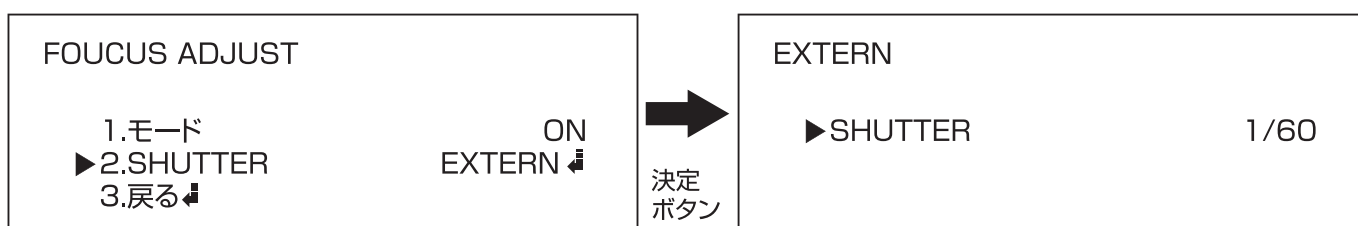

露出補正

BRIGHTNESS

全体的な明るさの調整を行います。

1. 決定ボタン●を押し、メニューを表示します。
2. 上下ボタン▲▼で【露出補正】を選択します。
3. 決定ボタン●を押し、詳細設定に進みます。

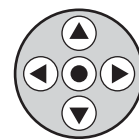

カメラ下部にある
OSD設定ボタンを使用します

MAIN設定	
1.レンズ	DC
▶2.露出補正	OFF
3.SSDR	ATW
4.WHITE BAL	OFF
5.逆光補正	ON
6.DNR3	AUTO
7.DAY/NIGHT	AUTO
8.SPECIAL	AUTO
9.EXIT	SAVE



決定
ボタン

露出設定	
▶1.BRIGHTNESS	■■■■■■*■■■■■■ 25
2.SHUTTER	———
3.AGC	HIGH
4.SENS-UP	AUTO
5.戻る	↓

4. 上下ボタン▲▼で【BRIGHTNESS】にカーソルを合わせ、左右ボタン◀▶で数値を変更します。
BRIGHTNESS…明るさを調整します。【値:1~70/初期値:25】
5. 設定を続ける場合→上下ボタン▲▼で【戻る】にカーソルを合わせ、決定ボタン●
6. 設定を終了する場合→上下ボタン▲▼で【EXIT】にカーソルを合わせ、ENTERボタン●

露出補正

SHUTTER

シャッター速度の設定を行います。
設定はA.FLK、MANUAL、ESC、――から選ぶことが可能です。

1. 決定ボタン●を押し、メニューを表示します。
2. 上下ボタン▲▼で【露出】を選択します。
3. 決定ボタン●を押し、詳細設定に進みます。

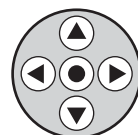

カメラ下部にある
OSD設定ボタンを使用します

MAIN設定	
1.レンズ	DC ↓
▶2.露出補正	↓
3.SSDR	OFF
4.WHITE BAL	ATW
5.逆光補正	OFF
6.DNR3	ON ↓
7.DAY/NIGHT	AUTO ↓
8.SPECIAL	↓
9.EXIT	SAVE



決定
ボタン

露出設定	
1.BRIGHTNESS	■■■■■■*■■■■■■ 25
▶2.SHUTTER	―――
3.AGC	HIGH
4.SENS-UP	AUTO ↓
5.戻る ↓	

4. 上下ボタン▲▼で【SHUTTER】にカーソルを合わせた状態で左右ボタン◀▶で値を変更します。

――

… 自動でシャッター速度を調整します。

A.FLK

… フリッカレス防止用の設定です。※詳細設定はありません。

MANUAL

… シャッター速度を手動で設定します。

ESC

… 基本は自動ですが、シャッター速度の上下幅を設定します。

SHUTTER MANUAL

シャッター速度を手動で設定します。

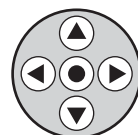

カメラ下部にある
OSD設定ボタンを使用します

1. 上下ボタン▲▼で【SHUTTER】を選択します。
2. 左右ボタン◀▶で【MANUAL】を選択し、決定ボタン●を押し、詳細設定に進みます。

露出設定	
1.BRIGHTNESS	■■■■■■*■■■■■■ 25
▶2.SHUTTER	MANUAL ↓
3.AGC	HIGH
4.SENS-UP	AUTO ↓
5.戻る ↓	



決定
ボタン

MANUAL SHUTTER	
▶MANUAL	1/60
Press SET to Return	

MANUAL…シャッター速度を手動で設定します。

【値：1/60、1/120、1/250、1/500、1/700、1/1000、1/1600、1/2500、
1/5000、1/7000、1/10000、1/30000、1/60000、1/120000 初期値：1/60】

3. 設定後に決定ボタン●を押しして終了します。

露出補正

SHUTTER ESC

シャッター速度を手動で設定します。

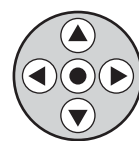

カメラ下部にある
OSD設定ボタンを使用します

1. 上下ボタン(▲▼)で【SHUTTER】を選択します。
2. 左右ボタン(◀▶)で【ESC】を選択し、決定ボタン(●)を押し、詳細設定に進みます。

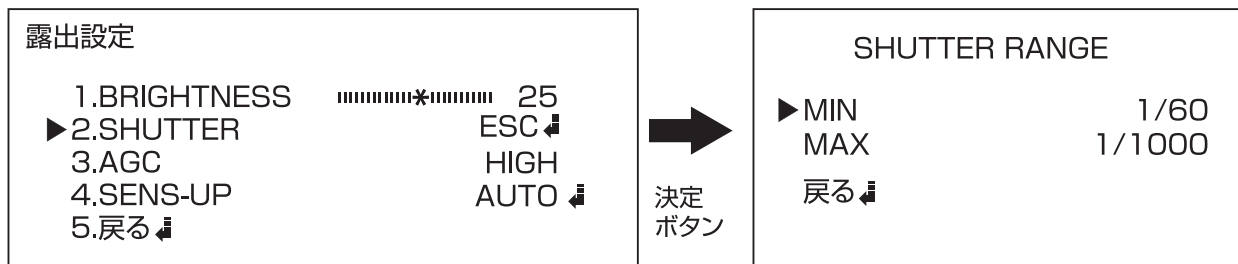

MIN…一番遅いシャッター速度を設定します。

【値：1/60、1/120、1/250、1/500、1/700、1/1000、1/1600、1/2500、1/5000、1/7000、1/10000、1/30000、1/60000 初期値：1/60】

MAX…一番速いシャッター速度を設定します。

【値：1/120、1/250、1/500、1/700、1/1000、1/1600、1/2500、1/5000、1/7000、1/10000、1/30000、1/60000、1/120000 初期値：1/1000】

3. 上下ボタン(▲▼)で【MIN/MAX】それぞれにカーソルを合わせ、左右ボタン(◀▶)で数値を変更します。
4. 上下ボタン(▲▼)で【戻る】にカーソルを合わせた状態で、決定ボタン(●)を押し、セットアップに戻ります。

AGC

撮影場所に応じて映像信号の強弱を一定にし、見やすい映像に調整することができる機能です。設定は【OFF、LOW、HIGH】から選ぶことが可能です。

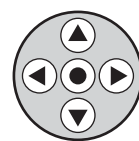

カメラ下部にある
OSD設定ボタンを使用します

1. 決定ボタン(●)を押し、メニューを表示します。
2. 上下ボタン(▲▼)で【露出補正】を選択します。
3. 決定ボタン(●)を押し、詳細設定に進みます。

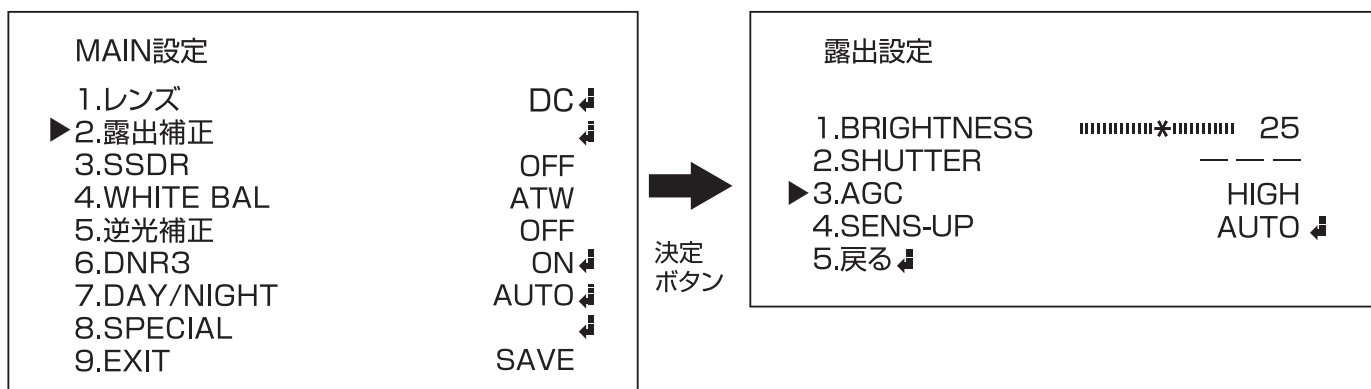

4. 上下ボタン(▲▼)で【AGC】にカーソルを合わせ、左右ボタン(◀▶)で数値を変更します。
5. 上下ボタン(▲▼)で【戻る】にカーソルを合わせた状態で、決定ボタン(●)を押し、セットアップに戻ります。

露出補正

SENS-UP

撮影場所に応じて光の量を調整することができる機能です。
設定は【OFF、AUTO】から選ぶことが可能です。

1. 決定ボタン●を押し、メニューを表示します。
2. 上下ボタン▲▼で【露出補正】を選択します。
3. 決定ボタン●を押し、詳細設定に進みます。

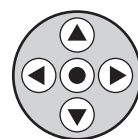

カメラ下部にある
OSD設定ボタンを使用します

MAIN設定	
1.レンズ	DC ↓
▶2.露出補正	↓
3.SSDR	OFF
4.WHITE BAL	ATW
5.逆光補正	OFF
6.DNR3	ON ↓
7.DAY/NIGHT	AUTO ↓
8.SPECIAL	↓
9.EXIT	SAVE



決定
ボタン

露出設定	
1.BRIGHTNESS	■■■■■■*■■■■■■ 25
2.SHUTTER	---
3.AGC	HIGH
▶4.SENS-UP	AUTO ↓
5.戻る ↓	

4. 上下ボタン▲▼で【SENS-UP】にカーソルを合わせた状態で左右ボタン◀▶で設定を変更します。
5. 設定を【AUTO】にした状態で、決定ボタン●を押すと詳細の設定が可能です。

SENS-UP AUTO

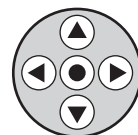

カメラ下部にある
OSD設定ボタンを使用します

1. 上下ボタン▲▼で【SENSE-UP】を選択します。
2. 左右ボタン◀▶で【AUTO】を選択し、決定ボタン●を押し、詳細設定に進みます。

露出設定	
1.BRIGHTNESS	■■■■■■*■■■■■■ 25
2.SHUTTER	---
3.AGC	HIGH
▶4.SENS-UP	AUTO ↓
5.戻る ↓	



決定
ボタン

LIMIT	
▶AUTO	×16
Press SET to Return	

AUTO…シャッター速度を手動で設定します。

【値 :×2、×4、×6、×8、×10、×12、×14、×16、×24、
×32、×64、×128、×256、×512 初期値 :×16】

3. 設定後に決定ボタン●を押して終了します。

SSDR

被写体の明暗部の対象物をそれぞれ自動的に調整し
自然な状態で撮影する機能です。
設定は【ON,OFF】から選ぶことが可能です。

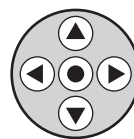

カメラ下部にある
OSD設定ボタンを使用します

1. 決定ボタン●を押し、メニューを表示します。
2. 上下ボタン▲▼で【SSDR】を選択します。
3. 左右ボタン◀▶で【ON】を選択し、決定ボタン●を押すと、詳細設定に進みます。

MAIN設定	
1.レンズ	DC ↓
2.露出補正	↓
▶3.SSDR	ON
4.WHITE BAL	ATW ↓
5.逆光補正	OFF
6.DNR3	ON ↓
7.DAY/NIGHT	AUTO ↓
8.SPECIAL	↓
9.EXIT	SAVE



決定
ボタン

SSDR SETUP	
▶LEVEL	■■■■■■*■■■■■■ 8
Press SET to Return	

4. LEVELの数値を左右ボタン◀▶で変更します。【値:1~15 初期値:8】
5. 設定後に決定ボタン●を押して終了します。

WHITE BAL(ホワイト・バランス)

見た目に近い色に補正する設定が可能です。設定は、【室内、室外、MANUAL、ATW、AWC→SET→SET/初期値:ATW】から選ぶことが可能です。

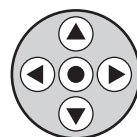

カメラ下部にある
OSD設定ボタンを使用します

1. 決定ボタン●を押し、メニューを表示します。
2. 上下ボタン▲▼で【WHITE BAL】にカーソルを合わせ、左右ボタン◀▶で設定を変更します。

MAIN設定	
1.レンズ	DC ↓
2.露出補正	↓
3.SSDR	OFF
▶4.WHITE BAL	ATW
5.逆光補正	OFF
6.DNR3	ON ↓
7.DAY/NIGHT	AUTO ↓
8.SPECIAL	↓
9.EXIT	SAVE

○設定項目の説明

室内	… 室内の撮影に適しています。
室外	… 屋外の撮影に適しています。
ATW	… 自動で調整を行います。
AWC→SET	… 撮影範囲を映している状態で【決定】ボタンを押すと自動で調整します。
MANUAL	… 詳細を設定します。

WHITE BAL MANUAL

手動で見た目に近い色に補正する値を設定します。

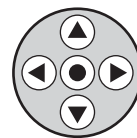

カメラ下部にある
OSD設定ボタンを使用します

1. 決定ボタン●を押し、メニューを表示します。
2. 上下ボタン▲▼で【WHITE BAL】にカーソルを合わせます。
3. 左右ボタン◀▶で【MANUAL】を選択中に決定ボタン●を押すと、詳細設定に進みます。

MAIN設定	
1.レンズ	DC ↓
2.露出補正	↓
3.SSDR	OFF
▶4.WHITE BAL	ATW
5.逆光補正	OFF
6.DNR3	ON ↓
7.DAY/NIGHT	AUTO ↓
8.SPECIAL	↓
9.EXIT	SAVE



決定
ボタン

WB MANUAL		
RED GAIN	■■■■■■*■■■■■■	270
BLUE GAIN	■■■■■■*■■■■■■	235
Press SET to Return		

RGAIN…映像の赤みを設定します。
【値:0~320 初期値:270】

BGAIN…映像の青みを設定します。
【値:0~320 初期値:235】

4. 設定後に決定ボタン●を押して終了します。

逆光補正

逆光撮影時に被写体の黒つぶれを補正する設定が可能です。
設定は【OFF、USER BLC、HLC】から選ぶことが可能です。

○逆光補正OFF



○逆光補正ON



○逆光補正OFF



○逆光補正HLC



1. 決定ボタン \odot を押し、メニューを表示します。
2. 上下ボタン \blacktriangle \blacktriangledown で【逆光補正】にカーソルを合わせ、
左右ボタン \blacktriangleleft \blacktriangleright で設定を変更します。

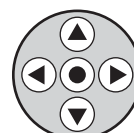

カメラ下部にある
OSD設定ボタンを使用します

MAIN設定

1.レンズ	DC
2.露出補正	
3.SSDR	OFF
4.WHITE BAL	ATW
▶5.逆光補正	OFF
6.DNR3	ON
7.DAY/NIGHT	AUTO
8.SPECIAL	
9.EXIT	SAVE

○設定項目の説明

USER BLC … 逆光になるエリアを指定し、逆光を軽減します。

HLC … 強い光を塗りつぶし、逆光を軽減します。

OFF … 逆光補正機能を無効にします。

※USER BLC/HLCそれぞれの詳細設定は次ページに記載しております。

逆光補正

逆光補正

USER BLC

逆光を補正するエリアを設定し、逆光を軽減します。

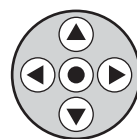

カメラ下部にある
OSD設定ボタンを使用します

1. 決定ボタン●を押し、メニューを表示します。
2. 上下ボタン▲▼で【逆光補正】にカーソルを合わせます。
3. 左右ボタン◀▶で【USER BLC】を選択中に決定ボタン●を押すと、詳細設定に進みます。

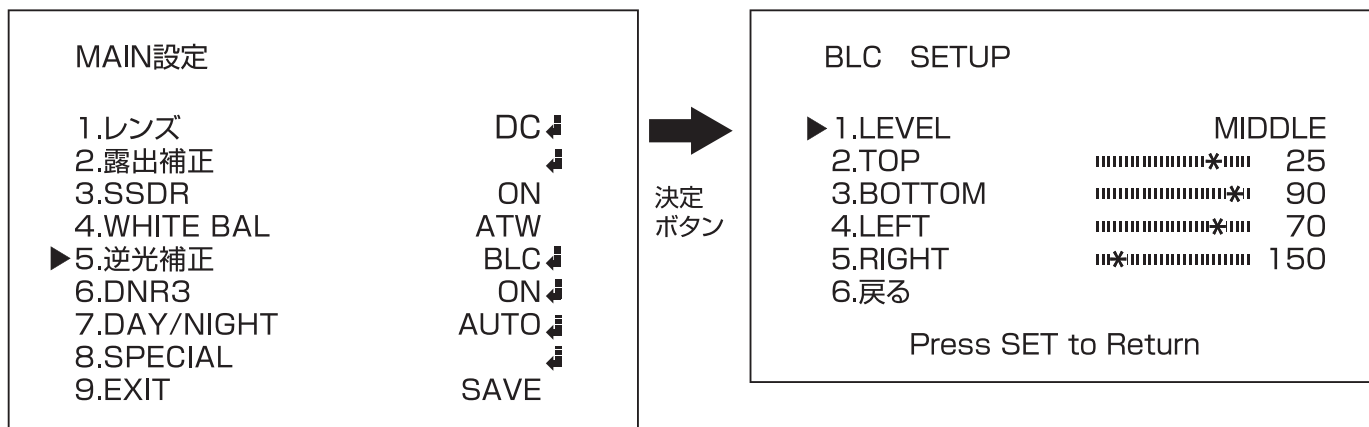

- LEVEL : 動きを検知する感度を調整します【値:LOW、MIDDLE、HIGH/ 初期値:MIDDLE】
- TOP : 検知エリアの上端を調整します【値:0 ~ 30/ 初期値:25】
- BOTTOM : 検知エリアの下端を調整します【値:85 ~ 111/ 初期値:90】
- LEFT : 検知エリアの左端を調整します【値:0 ~ 90/ 初期値:70】
- RIGHT : 検知エリアの右端を調整します【値:130 ~ 220/ 初期値:150】

4. 設定後に決定ボタン●を押して終了します。

逆光補正

逆光補正

HLC

手動で見た目に近い色に補正する値を設定します。

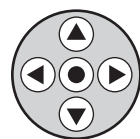

カメラ下部にある
OSD設定ボタンを使用します

1. 決定ボタン●を押し、メニューを表示します。
2. 上下ボタン▲▼で【逆光補正】にカーソルを合わせます。
3. 左右ボタン◀▶で【HLC】を選択中に決定ボタン●を押すと、詳細設定に進みます。

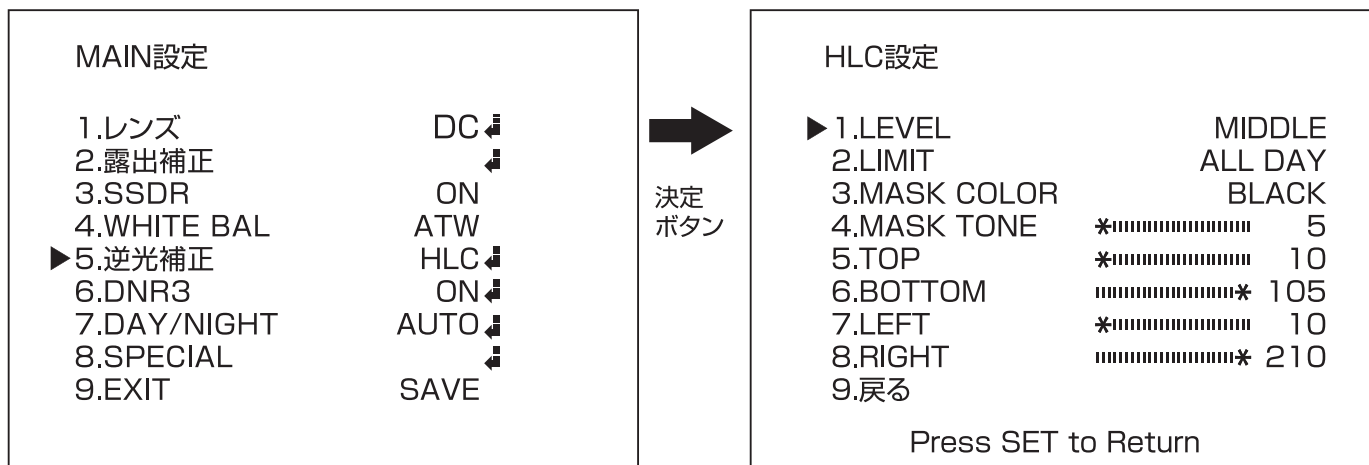

- LEVEL : 感度を調整します【値:LOW、MIDDLE、HIGH/ 初期値:MIDDLE】
- LIMIT : 感度を調整【値:ALL DAY、NIGHT ONLY/ 初期値:ALL DAY】
- MASK COLOR : 塗りつぶす色を設定します。
【値:BLACK、MAGENTA、CYAN、BLUE、RED/ 初期値:BLACK】
- MASK TONE : 塗りつぶす色の透過度を設定します。【値:1 ~ 25/ 初期値:5】
- TOP : 対象エリアの上端を調整します【値:0 ~ 45/ 初期値:10】
- BOTTOM : 対象エリアの下端を調整します【値:70 ~ 111/ 初期値:105】
- LEFT : 対象エリアの左端を調整します【値:0 ~ 150/ 初期値:10】
- RIGHT : 対象エリアの右端を調整します【値:70 ~ 220/ 初期値:210】

4. 設定後に決定ボタン●を押して終了します。

DNR3

映像信号に混在するノイズを、デジタル処理によって低減する機能です。
設定は【ON、OFF/初期値:ON】から選ぶことが可能です。

○デジタル処理OFFの映像



○デジタル処理ONの映像



1. 決定ボタン●を押し、メニューを表示します。
2. 上下ボタン▲▼で【DNR3】にカーソルを合わせた状態で左右ボタン◀▶で設定を変更します。
3. 【ON】を選択中に決定ボタン●を押し、詳細設定に進みます。

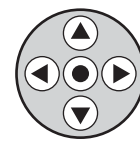

カメラ下部にある
OSD設定ボタンを使用します

MAIN設定	
1.レンズ	DC ↓
2.露出補正	
3.SSDR	OFF
4.WHITE BAL	ATW
5.逆光補正	OFF
▶6.DNR3	ON ↓
7.DAY/NIGHT	AUTO ↓
8.SPECIAL	
9.EXIT	SAVE



決定
ボタン

DNR3	
LEVEL	15
戻る	
Press SET to Return	

レベル…ノイズ処理の強弱を設定します。
【値:1~32/初期値:15】

4. 上下ボタン▲▼で【戻る】にカーソルを合わせ、決定ボタン●を押し、セットアップに戻ります。

DAY/NIGHT (デイ・ナイト)

可視光だけでなく近赤外光などより多くの光を取り入れてカメラの感度を高める機能です。設定は【COLOR、B/W、AUTO、EXTERN/初期値:EXTERN】から選ぶことが可能です。

○AUTO選択時昼間の映像

○AUTO選択時の夜間の映像



1. 決定ボタン \odot を押し、メニューを表示します。
2. 上下ボタン \blacktriangle \blacktriangledown で【DAY/NIGHT】にカーソルを合わせ、左右ボタン \blacktriangleleft \blacktriangleright で設定を変更します。

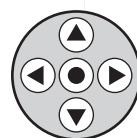

カメラ下部にある
OSD設定ボタンを使用します

MAIN設定

1.レンズ	DC \blacktriangledown
2.露出補正	
3.SSDR	OFF
4.WHITE BAL	ATW
5.逆光補正	OFF
6.DNR3	ON \blacktriangledown
\blacktriangleright 7.DAY/NIGHT	AUTO \blacktriangledown
8.SPECIAL	
9.EXIT	SAVE

○設定項目の説明

AUTO … 周囲の明るさに応じて、自動でカラー・白黒撮影を切り替えます。

COLOR … 周囲の明るさに関係なく、終日カラーで撮影します。

B/W … 周囲の明るさに関係なく、終日白黒で撮影します。※詳細設定は使用しません。

EXTERN … 初期設定。※詳細設定は使用しません。

※AUTO、B/Wそれぞれの詳細設定は次ページに記載しております。

DAY/NIGHT (デイ・ナイト)

デイ・ナイト

AUTO

設置環境の明るさに応じて、カラー撮影・モノクロ撮影を切り替えます。

1. 決定ボタン●を押し、メニューを表示します。
2. 上下ボタン▲▼で【DAY/NIGHT】にカーソルを合わせた状態で左右ボタン◀▶で設定を変更します。
3. 【AUTO】を選択中に決定ボタン●を押し、詳細設定に進みます。

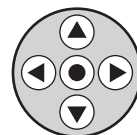

カメラ下部にある
OSD設定ボタンを使用します

MAIN設定		決定ボタン	AUTO設定	
1.レンズ	DC ↓	決定 ボタン	1.BURST モード	OFF
2.露出補正 ↓			2.COLOR→B/W	
3.SSDR	OFF		切替条件	FAST
4.WHITE BAL	ATW		切替時間	5秒
5.逆光補正	OFF		3.B/W→COLOR	
6.DNR3	ON ↓		切替条件	FAST
▶7.DAY/NIGHT	AUTO ↓		切替時間	10秒
8.SPECIAL ↓			4.戻る ↓	
9.EXIT	SAVE			

1.BURSTモード

映像信号を正確に出力する為の基準に用いられる信号のON/OFFを設定します。【初期値:OFF】

2.COLOR→B/W

切替条件…カラーから白黒に切り替わる明るさを設定します。

【値:FAST(早く切り替わる)、SLOW(遅く切り替わる)/初期値:FAST】

切替時間…カラーから白黒に切り替わるまでの待機時間を設定します。

【値:3,5,7,10,15,20,30,40,60秒/初期値:5秒】

3.B/W→COLOR

切替条件…白黒からカラーに切り替わる明るさを設定します。

【値:FAST(早く切り替わる)、SLOW(遅く切り替わる)/初期値:FAST】

切替時間…カラーから白黒に切り替わるまでの待機時間を設定します。

【値:3,5,7,10,15,20,30,40,60秒/初期値:10秒】

●切替時間について

周囲が暗くなった後、設定した時間経過後に白黒撮影に切り替わります。
周囲が明るくなった場合は、設定した時間経過後にカラー撮影に戻ります。
夜間、車のヘッドライトが一時的に画面に映りこむような場合、ヘッドライトが映りこむたびにカラー撮影に切り替わることを防ぐことができます。

4.戻る

前のページに戻ります。

DAY/NIGHT (デイ・ナイト)

デイ・ナイト

B/W

設置環境の明るさに関係なく、常時モノクロで撮影を行います。

1. 決定ボタン●を押し、メニューを表示します。
2. 上下ボタン▲▼で【DAY/NIGHT】にカーソルを合わせた状態で左右ボタン◀▶で設定を変更します。
3. 【B/W】を選択中に決定ボタン●を押し、詳細設定に進みます。

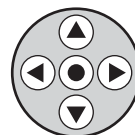

カメラ下部にある
OSD設定ボタンを使用します

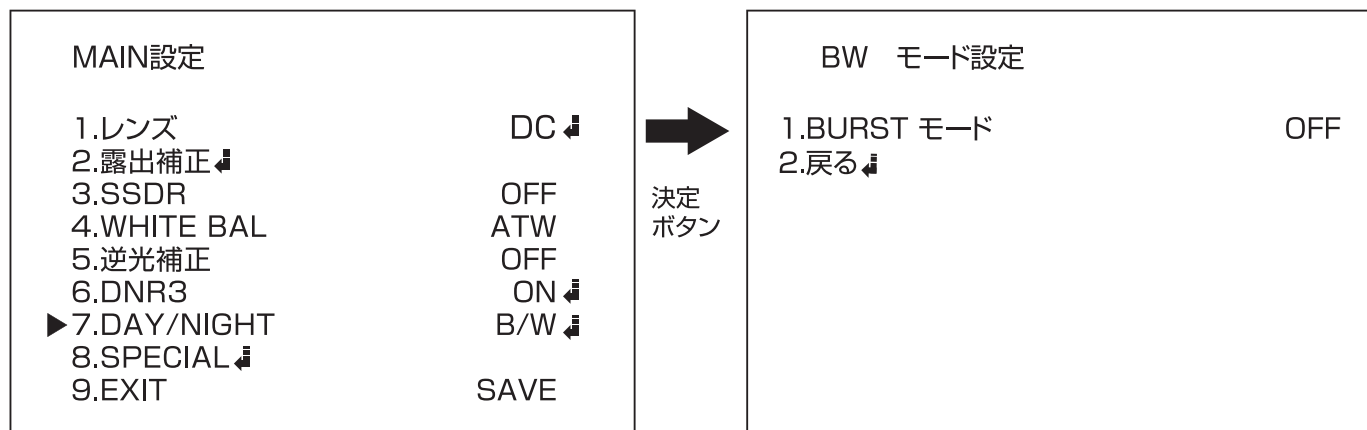

1.BURSTモード

映像信号を正確に出力する為の基準に用いられる信号のON/OFFを設定します。【値:ON、OFF/初期値:OFF】

2.戻る

前のページに戻ります。

DAY/NIGHT (デイ・ナイト)

デイ・ナイト

EXTERN

MAIN設定

- | | |
|--------------|----------|
| 1.レンズ | DC ↓ |
| 2.露出補正 ↓ | |
| 3.SSDR | OFF |
| 4.WHITE BAL | ATW |
| 5.逆光補正 | OFF |
| 6.DNR3 | ON ↓ |
| ▶7.DAY/NIGHT | EXTERN ↓ |
| 8.SPECIAL ↓ | |
| 9.EXIT | SAVE |



決定
ボタン

設定

- | | |
|---------------------|-----|
| 1.BURST モード | OFF |
| 2.COLOR→B/W
切替時間 | 5秒 |
| 3.B/W→COLOR
切替時間 | 10秒 |
| 4.戻る ↓ | |

1.BURSTモード

映像信号を正確に出力する為の基準に用いられる信号のON/OFFを設定します。【値:ON、OFF/初期値:OFF】

2.COLOR→B/W

切替時間…カラーから白黒に切り替わるまでの待機時間を設定します。

【値:3,5,7,10,15,20,30,40,60秒/初期値:5秒】

3.B/W→COLOR

切替時間…カラーから白黒に切り替わるまでの待機時間を設定します。

【値:3,5,7,10,15,20,30,40,60秒/初期値:10秒】

●切替時間について

周囲が暗くなった後、設定した時間経過後に白黒撮影に切り替わります。
周囲が明るくなった場合は、設定した時間経過後にカラー撮影に戻ります。
夜間、車のヘッドライトが一時的に画面に映りこむような場合、ヘッドライトが
映りこむたびにカラー撮影に切り替わることを防ぐことができます。

4.戻る

前のページに戻ります。

SPECIAL (スペシャル)

MONITOR

映像監視するモニターの種類を設定します。
設定は【LCD、CRT、USER】から選ぶことが可能です。

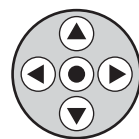

カメラ下部にある
OSD設定ボタンを使用します

1. 上下ボタン(▲▼)で【MONITOR】にカーソルを合わせ、左右ボタン(◀▶)で設定を変更します。

IMAGE 設定

- | | |
|--------------|------|
| ▶ 1.MONITOR | LCD |
| 2.REVERSE | OFF |
| 3.PIP | OFF |
| 4.D-ZOOM | OFF |
| 5.FONT COLOR | BLUE |
| 6.SHARPNESS | ON |
| 7.LANGUAGE | 日本語 |
| 8.戻る | |

LCD

液晶モニター向けの設定です。

CRT

ブラウン管向けの設定です。

USER

手動で調整を行います。

2. いずれかをを選択中に決定ボタン(●)を押すと、詳細設定に進みます。

MONITOR LCD

※設定の変更は上下ボタン(▲▼)でカーソルを合わせ、左右ボタン(◀▶)で変更します。

LCD MONITOR

- | | |
|--------------|--------------------|
| ① ▶ GAMMA | 0.55 |
| ② PED LEVEL | ■■■■*■■■■■■■■■■ 14 |
| ③ COLOR GAIN | ■■■■■■*■■■■■■ 5 |
| ④ RESET | |

Press SET to Return

- ① GAMMA…入力された信号の強さに応じて変化する輝度を調整します。【値:0.20～1.0/初期値:0.55】
- ② PED LEVEL…映像の黒潰れを調整します。【値:0～70/初期値:14】
- ③ COLOR GAIN…色の感度を調整します。【値:0～10/初期値:5】
- ④ RESET…初期値に戻します。

設定後に決定ボタン(●)を押して終了します。

SPECIAL (スペシャル)

REVERSE

画面表示の反転を設定します。

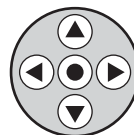

カメラ下部にある
OSD設定ボタンを使用します

※設定の変更は上下ボタン(▲▼)でカーソルを合わせ、左右ボタン(◀▶)で変更します。
【値:OFF,H-REV,V-REV,HV-REV/初期値:OFF】

V-REV

ONに設定すると映像を上下反転に表示します。

H-REV

ONに設定すると映像を左右反転に表示します。

HV-REV

ONに設定すると映像を上下左右反転に表示します。

PIP

画面上に小窓を表示し、2画面表示にする事ができます。
設定の変更は上下ボタン(▲▼)でカーソルを合わせ、左右ボタン(◀▶)で変更します。
ONを選択すると小窓が表示されます。

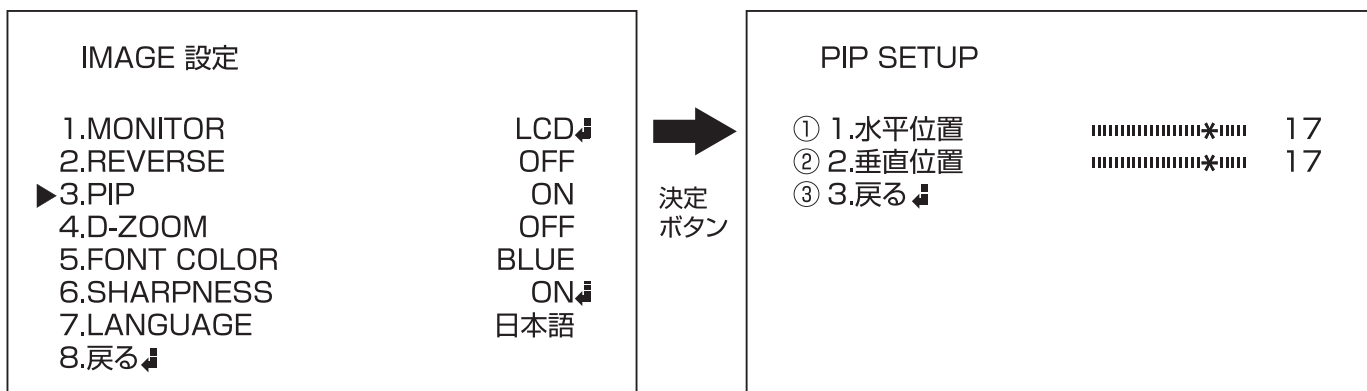

- ① 水平位置…小窓の位置を左右に調整します。【値:1~20/初期値:17】
- ② 垂直位置…小窓の位置を上下に調整します。【値:1~20/初期値:17】
- ③ 戻る…前のページに戻ります。

SPECIAL (スペシャル)

D-ZOOM

被写体を拡大して撮影することができます。
設定は【ON、OFF】から選びます。

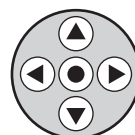

カメラ下部にある
OSD設定ボタンを使用します

- 1.上下ボタン ▲▼ で【D-ZOOM】にカーソルを合わせた状態で左右ボタン ◀▶ で設定を変更します。
- 2.【ON】を選択中に決定ボタン ● を押して詳細設定に進みます。

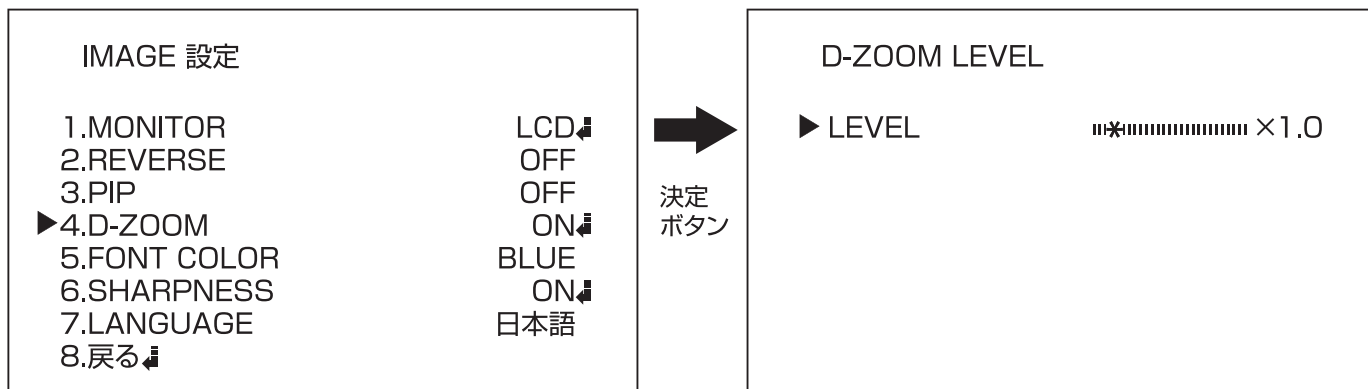

LEVEL…拡大する倍率【値:×1.0～×16.0/初期値:×1.0】

※LEVELを調整する時は、SETUPボタンの ◀▶ を長く押して下さい。

FONT COLOR

フォントの色を変更することができます。
設定は【BLUE,WHITE,YELLOW,GREEN,RED(初期値:BLUE)】から選びます。

- 1.上下ボタン ▲▼ で【FONT COLOR】にカーソルを合わせた状態で左右ボタン ◀▶ で設定を変更します。

SPECIAL (スペシャル)

SHARPNESS

画像の輪郭強調の度合いを設定します。
設定は【ON、OFF】から選びます。

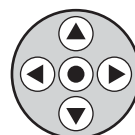

カメラ下部にある
OSD設定ボタンを使用します

- 1.上下ボタン ▲▼ で【SHARPNESS】にカーソルを合わせた状態で左右ボタン ◀▶ で設定を変更します。
- 2.【ON】を選択中に決定ボタン ● を押して詳細設定に進みます。

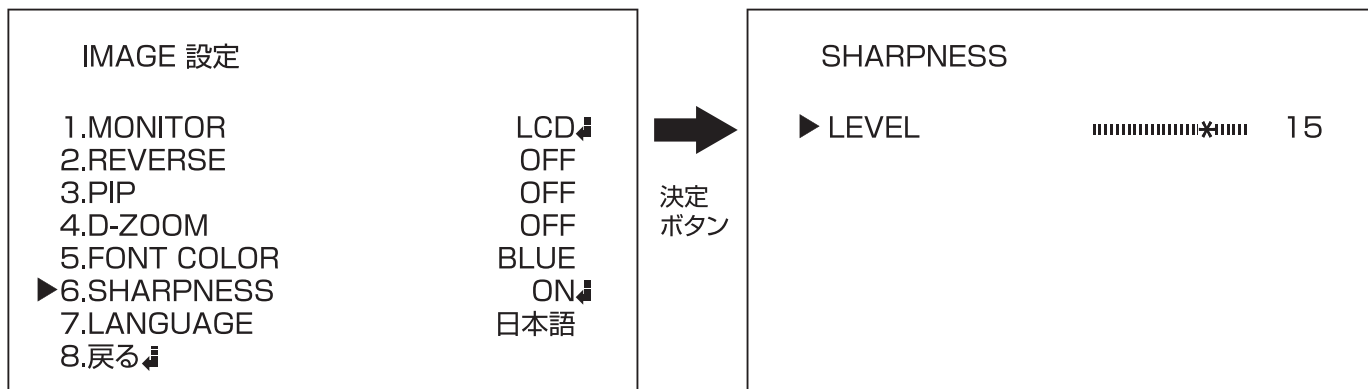

LEVEL…輪郭強調の度合い【値:1~20/初期値:15】

LANGUAGE

言語を【日本語】【韓国語】【英語】【中国語】【ポルトガル語】【フランス語】【スペイン語】から選択します。

- 1.上下ボタン ▲▼ で【LANGUAGE】にカーソルを合わせた状態で左右ボタン ◀▶ で設定を変更します。

SPECIAL (スペシャル)

カメラ TITLE

映像内にカメラのタイトルを表示することができる機能です。
また、カメラの名前を自由に設定することが可能です。
設定は【ON,OFF/初期値:OFF】が選べます。

1. ENTERボタン●を押し、メニューを表示します。
2. 上下ボタン▲▼で【SPECIAL】を選択します。
3. ENTERボタン●を押し、詳細設定に進みます。

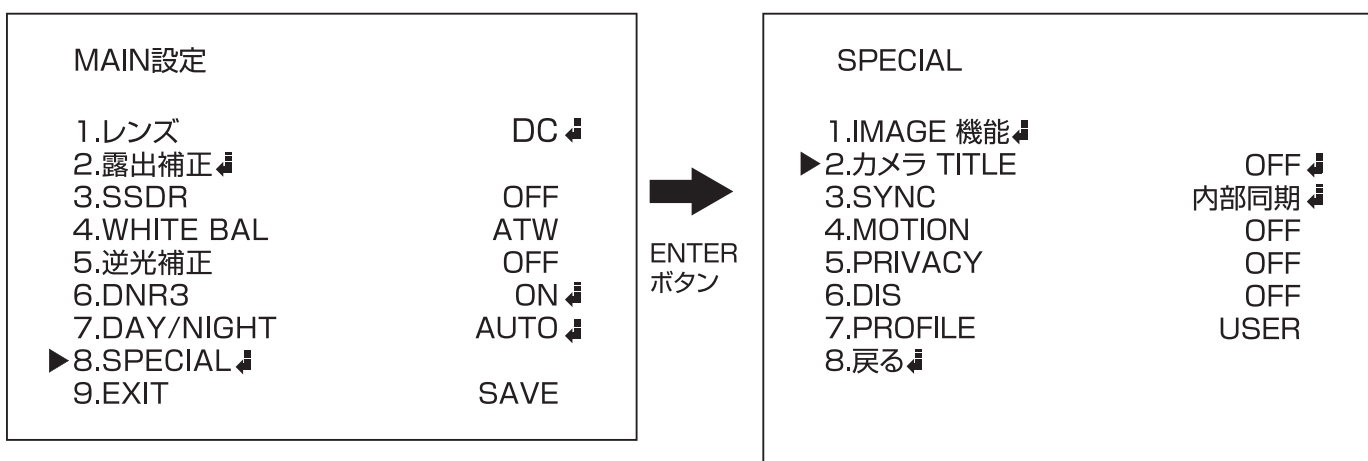
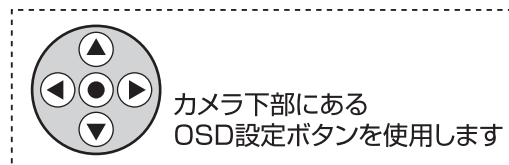

4. 上下ボタン▲▼で【カメラTITLE】にカーソルを合わせた状態で左右ボタン◀▶で値を変更します。
5. 設定を【ON】の状態ですとENTERボタン●を押すと入力画面が表示されます。(下図参照)

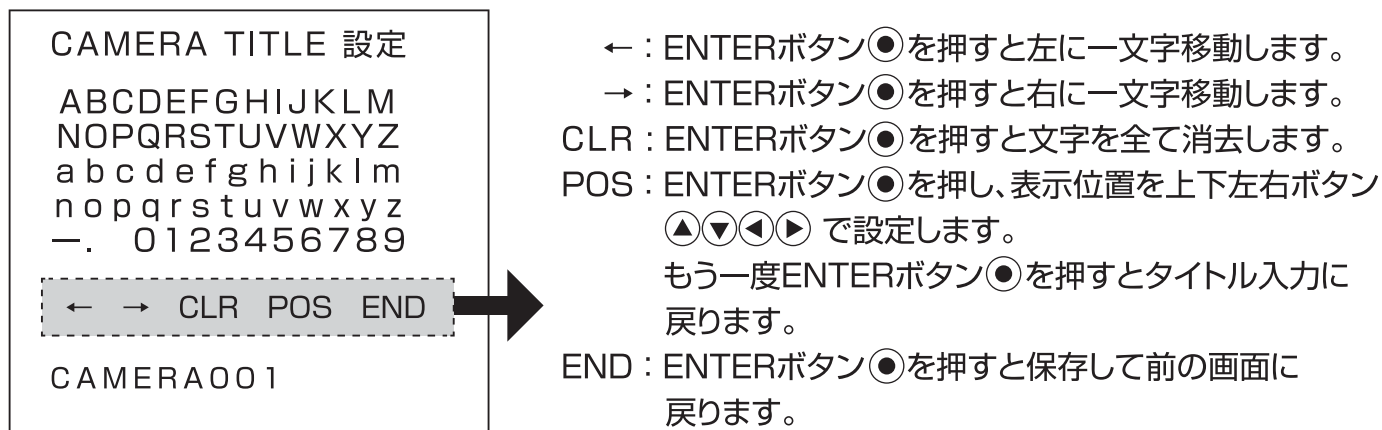

SYNC

本機では使用しません。内部周期で固定されています。

SPECIAL (スペシャル)

MOTION

撮影範囲に動きがあった時に文字や色でお知らせします。
また、動きを検知する範囲の設定を行うことも可能です。

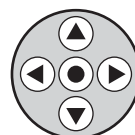

カメラ下部にある
OSD設定ボタンを使用します

1. ENTERボタン ● を押し、メニューを表示します。
2. 上下ボタン ▲▼ で【SPECIAL】を選択します。
3. ENTERボタン ● を押し、詳細設定に進みます。

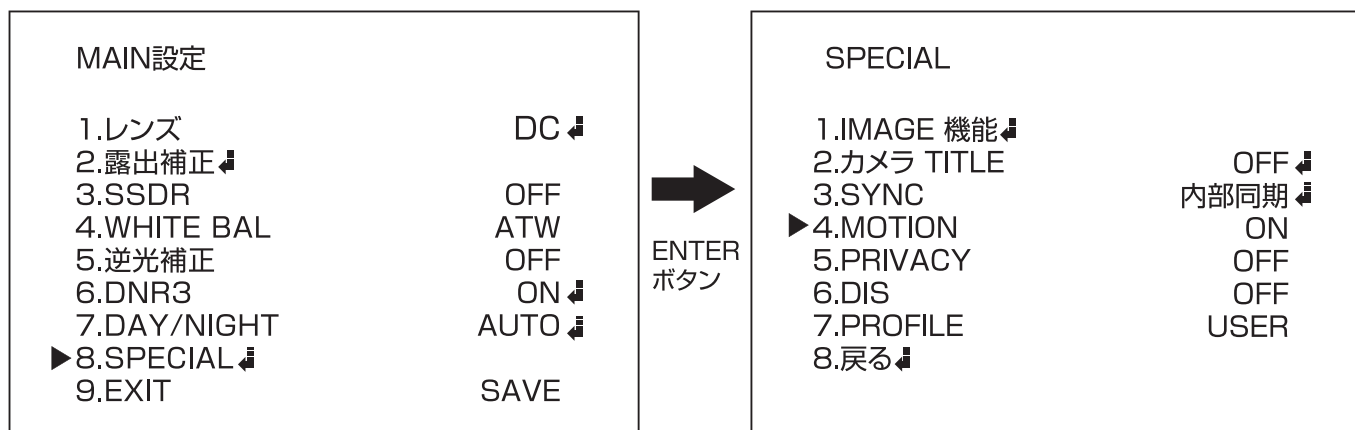

4. 上下ボタン ▲▼ で【MOTION】にカーソルを合わせ、左右ボタン ◀▶ で設定を変更します。
設定は【ON,OFF/初期値:OFF】が選べます。
5. 設定を【ON】にした状態でENTERボタン ● を押すと詳細の設定が可能です。

SPECIAL (スペシャル)

MOTION

詳細設定

SPECIAL	
1.IMAGE 機能	
2.カメラ TITLE	OFF
3.SYNC	内部同期
▶4.MOTION	OFF
5.PRIVACY	OFF
6.DIS	OFF
7.PROFILE	USER
8.戻る	



MOTION	
1.MOTION	DETECTION
2.DETECT BOX	OFF
3.ALARM OUT	ON
4.DETECT 領域	
5.MASK 領域	
6.感度	* 3
7.DET.SIZE	* 3
8.戻る	

1.MOTION

動体検知の設定を選択します。【値:DETECTION,OFF/初期値:DETECTION】

2.DETECT BOX

動体検知した範囲を表示します。【値:ON、OFF/初期値:OFF】

3.ALARM OUT

動体検知した際、「MOTION DETECTED」の文字を表示します。【値:ON、OFF/初期値:ON】

4.DETECT領域

動体検知するエリアを選択します。

5.MASK領域

マスクする範囲を設定します。

6.感度

動体検知する感度を設定します。【値:1～5/初期値:3】

7.DET.SIZE

動体検知する範囲を設定します。【値:1～5/初期値:3】

8.戻る

前のページに戻ります。

SPECIAL (スペシャル)

DETECT 領域

画像表示の詳細を設定します。

1. 決定ボタン●を押し、メニューを表示します。
2. 上下ボタン▲▼で【SPECIAL↓】を選択し決定ボタン●を押します。
3. 上下ボタン▲▼で【MOTION】を選択し、決定ボタン●を押します。
4. 上下ボタン▲▼で【DETECT 領域↓】を選択し、決定ボタン●を押します。

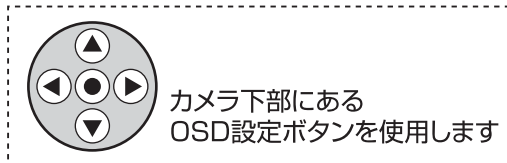

MOTION	
1.MOTION	DETECTION
2.DETECT BOX	OFF
3.ALARM OUT	ON
▶4.DETECT 領域 ↓	
5.MASK 領域 ↓	
6.感度	***** 3
7.DET.SIZE	****** 3
8.戻る ↓	



DETECT 領域	
1.TOP	****** 1
2.BOTTOM	***** 50
3.LEFT	****** 1
4.RIGHT	***** 50
5.戻る ↓	

DETECT 領域 詳細設定

※設定の変更は上下ボタン▲▼でカーソルを合わせ、左右ボタン◀▶で変更します。

DETECT 領域	
① 1.TOP	****** 1
② 2.BOTTOM	***** 50
③ 3.LEFT	****** 1
④ 4.RIGHT	***** 50
⑤ 5.戻る ↓	

- ① TOP…上部の範囲を設定します。【値:1~35/初期値:1】
- ② BOTTOM…下部の範囲を設定します。【値:16~50/初期値:50】
- ③ LEFT…左部の範囲を設定します。【値:1~35/初期値:1】
- ④ RIGHT…右部の範囲を設定します。【値:16~50/初期値:50】
- ⑤ 戻る…前のページに戻ります。

SPECIAL (スペシャル)

MASK 領域

画像表示の詳細を設定します。

1. 決定ボタン●を押し、メニューを表示します。
2. 上下ボタン▲▼で【SPECIAL↓】を選択し決定ボタン●を押します。
3. 上下ボタン▲▼で【MOTION】を選択し、決定ボタン●を押します。
4. 上下ボタン▲▼で【MASK 領域↓】を選択し、決定ボタン●を押します。

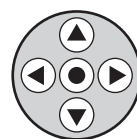

カメラ下部にある
OSD設定ボタンを使用します

MOTION	
1.MOTION	DETECTION
2.DETECT BOX	OFF
3.ALARM OUT	ON
4.DETECT 領域 ↓	
▶5.MASK 領域 ↓	
6.感度	* 3
7.DET.SIZE	* 3
8.戻る ↓	



MASK 領域	
1.領域	領域1
2.領域モード	OFF
3.TOP	* 30
4.BOTTOM	* 110
5.LEFT	* 25
6.RIGHT	* 110
7.戻る ↓	

MASK 領域

詳細設定

※設定の変更は上下ボタン▲▼でカーソルを合わせ、左右ボタン◀▶で変更します。

MASK 領域	
① 1.領域	領域1
② 2.領域モード	OFF
③ 3.TOP	* 30
④ 4.BOTTOM	* 110
⑤ 5.LEFT	* 25
⑥ 6.RIGHT	* 110
⑦ 7.戻る ↓	

- ① 領域…マスクする領域を設定します。【値:領域1、領域2、領域3、領域4/初期値:領域1】
- ② 領域モード…マスク領域のON、OFFを設定します。【値:ON,OFF/初期値:OFF】
- ③ TOP…上部の範囲を設定します。【値:0~100/初期値:30】
- ④ BOTTOM…下部の範囲を設定します。【値:40~255/初期値:110】
- ⑤ LEFT…左部の範囲を設定します。【値:0~100/初期値:25】
- ⑥ RIGHT…右部の範囲を設定します。【値:35~255/初期値:110】
- ⑦ 戻る…前のページに戻ります。

感度

MOTION感度を設定します。【値:1~5/初期値:3】

DET.SIZE

DETECT BOXサイズを設定します。【値:1~5/初期値:3】

SPECIAL (スペシャル)

PRIVACY

撮影範囲に動きがあった時に文字や色でお知らせします。
また、動きを検知する範囲の設定を行うことも可能です。
設定は【ON, OFF/初期値:OFF】から選びます。

1. ENTERボタン●を押し、メニューを表示します。
2. 上下ボタン▲▼で【SPECIAL】を選択します。
3. ENTERボタン●を押し、詳細設定に進みます。

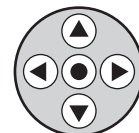

カメラ下部にある
OSD設定ボタンを使用します

MAIN設定	
1.レンズ	DC ↓
2.露出補正 ↓	
3.SSDR	OFF
4.WHITE BAL	ATW
5.逆光補正	OFF
6.DNR3	ON ↓
7.DAY/NIGHT	AUTO ↓
▶8.SPECIAL ↓	
9.EXIT	SAVE



ENTER
ボタン

SPECIAL	
1.IMAGE 機能 ↓	
2.カメラ TITLE	OFF ↓
3.SYNC	内部同期 ↓
4.MOTION	OFF
▶5.PRIVACY	OFF
6.DIS	OFF
7.PROFILE	USER
8.戻る ↓	

4. 上下ボタン▲▼で【MOTION DET】にカーソルを合わせ、左右ボタン◀▶で設定を変更します。
5. 設定を【ON】にした状態で、ENTERボタン●を押すと詳細の設定が可能です。

PRIVACY 詳細設定

プライバシーマスクの詳細設定が可能です。

※設定の変更は上下ボタン▲▼でカーソルを合わせ、左右ボタン◀▶で変更します。

PRIVACY AREA SETUP	
1.領域	領域1
2.領域モード	OFF
3.MASK COLOR	GREEN
4.TRANSPARENCY	OFF
5.位置選択	L_TOP
6.水平位置	■■■■■*■■■■■■■■■■ 10
7.垂直位置	*■■■■■■■■■■■■■■■■ 10
8.戻る ↓	

- 1.領域…設定するエリアを選択します
【値:領域1～12/初期値:領域1】
- 2.領域モード…設定のON/OFFを選択します
【値:ON、OFF/初期値:OFF】
- 3.MASK COLOR…マスクの色を設定します。
【値:GREEN、RED、BLUE、BLACK、WHITE、GRAY
初期値:GREEN】
- 4.TRANSPARENCY…マスクの領域内を透明にします。
【値:ON、OFF/初期値:OFF】
- 5.位置選択…マスクの範囲を変換する位置を調整します。
【値:L_TOP,R_TOP,R_BOTTOM,L_BOTTOM/初期値:L_TOP】
- 6.水平位置…マスクの左右の幅を調整します。
【値:1～255/初期値:10】
- 7.垂直位置…マスクの上下の幅を調整します。
【値:1～255/初期値:10】
- 8.戻る…前のページに戻ります。

SPECIAL (スペシャル)

DIS

微振動による映像の揺れを安定した映像に補正します。

1. 上下ボタン(▲▼)で【DIS】を選択します。
2. 左右ボタン(◀▶)で【ON】にすると補正映像が表示されます。

PROFILE

設置環境に応じた設定を自動で行います。

1. 上下ボタン(▲▼)で【PROFILE】を設定します。
2. 左右ボタン(◀▶)で設置環境を選択します。
【USER、BASIC、DAYNIGHT、BACKLIGHT、ITS、INDOOR、初期値:USER】

BASIC : 工場出荷時のデフォルト設定となります。

USER : 任意で OSD の設定を変更した場合、USER 設定に変更されます。

DAYNIGHT : 夜間での使用に適した設定となります。

BACKLIGHT : 逆光での使用に適した設定となります。

ITS : 道路交通管理や駐車場での設定となります。

INDOOR : 屋内での使用に適した設定となります。

EXIT（終了）

【SAVE】【NOT SAVE】【RESET】より選択して、設定メニューを終了します。

1. 上下ボタン▲▼で【EXIT】にカーソルを合わせ、左右ボタン◀▶で設定を変更します。
2. 決定ボタン●を押して設定を終了します。

MAIN設定	
1.レンズ	DC
2.露出補正	
3.WHITE BAL	ATW
4.SSDR	OFF
5.逆光補正	OFF
6.DNR3	ON
7.DAY/NIGHT	AUTO
8.SPECIAL	
▶9.EXIT	SAVE

SAVE…保存して設定を終了します。

NOT SAVE…保存せずに設定を終了します。

RESET…設定を納品時の状態に戻します。

目的に合わせた設定項目

それぞれ目的に合わせて設定を行う項目を探ることが可能です。
設定を行う際にご活用下さい。

- 1.映像が暗い場合 ----- レンズ(P.11)
- 2.周りが明るすぎて被写体が暗く映ってしまう場合 ----- 逆光補正(P.19)
- 3.映像のちらつきを抑えたい場合 ----- DNR3(P.22)
- 4.夜間の映像をクッキリ映したい場合 ----- デイ・ナイト(P.23)
- 5.映像を左右・上下反転して映したい場合 ----- イメージ機能(P.30)
- 6.カメラに名前をつけたい場合 ----- カメラタイトル(P.33)
- 7.映像に動きがあった際にお知らせしてほしい場合 ----- モーション(P.34)
- 8.撮影範囲内で映せない場所がある場合 ----- プライバシー・ゾーン(P.38)
- 9.設定を元に戻したい場合 ----- リセット(P.40)

アフターサービスについて

この商品は「保証書」を別途添付しております。
所定事項の記入および記載内容をご確認いただき、大切に保管してください。

正常な使用状態で、保証期間内に万一故障が生じた場合には、保証書記載内容により、お買い上げの販売店（または工事店）が修理いたします。その他の詳細は保証書をご覧ください。

- 保証期間経過後の修理については、お買い上げの販売店にご相談ください。
修理によって機能が維持できる場合は、お客さまのご要望により有料修理いたします。
- 本機が故障した場合、稼働していない時間に対する営業損失は補償対象外になります。

修理を依頼されるときは

下記の事項をお買い上げ販売店にご連絡ください。

- ① 故障の状況（できるだけくわしく）
- ② 品名と品番（ドームカメラ PF-CH361Aなど）
- ③ お買い上げ年月日（保証書に記入）
- ④ 製造番号（保証書に記入）
- ⑤ お名前、おところ、電話番号

■定期点検・保守について

特に監視用などでご使用の場合は、定期点検・保守の実施をおすすめします。
詳しくは、お買い上げ販売店（または工事店）にご相談ください。

