



HDSDI対応 130万画素 屋内BOXカメラ

PF-CC401

RöHS

130 万画素	屋内 カメラ	カラー 補正	逆光 補正	フリッカ レス	ワイド タイマミック レンジ	3D DNR
------------	-----------	-----------	----------	------------	----------------------	-----------

取扱説明書

INSTRUCTION



～安心と信頼で未来を守る～

株式会社 日本防犯システム

Security System <http://www.js-sys.com>

目次

1. 目次	2
2. 取扱上の注意	3
3. 製品概要	4
4. 同梱物一覧	4
5. 製品仕様	5
6. 寸法図	5
7. カメラの取付方法	6
8. カメラの配線方法	7
9. カメラの設定方法	8
10. メニューの種類	9
11. カメラの設定方法	10~21
12. 目的に合わせた設定項目	22
13. アフターサービスについて	22

取扱上の注意

1. 天井に取り付ける際には、カメラの重さを十分考慮し設置して下さい。
故障の原因となりますので、カメラを落としたり、強い衝撃や振動を与えないで下さい。
2. テレビ・無線機・磁石・電機モーター・変圧器・スピーカーなどの電磁波のある場所へのカメラの設置は避けて下さい。
これらの装置から発生する電磁波がビデオ映像を歪める恐れがあります。
3. カメラ本体から高熱及び煙が発生した場合には、即座に使用を停止し購入先へお問い合わせ下さい。
4. 人体に危険を及ぼす恐れがある為、カメラ本体を分解しないで下さい。分解すると保証対象外となります。故障の際には、購入先へお問い合わせ下さい。
5. 使用・不使用中に関わらず、カメラを日光やその他、極端に明るい場所に向けしないで下さい。
6. 濡れた手で電源コードや電源コネクタ付近を触ると感電する恐れがございますのでご注意ください。
7. カメラをオイルやガスが発生する場所付近で使用しないで下さい。
湿気・水分・埃等で電氣的障害を引き起こす原因となりますので、カメラを屋外へ設置される場合は、カメラハウジングをご使用下さい。
8. CCD センサーの表面を直接、手で触れないで下さい。カメラ本体の汚れを落とす際には、柔らかい布を使用し軽く拭き取ってください。CCD センサー及びレンズのクリーニングには、エタノールで濡らしたレンズ用洗淨紙又は、綿棒を使用して下さい。
9. 指定された温度以上の環境下での使用はお控え下さい。



※製品仕様及び外観は予告なく変更する事があります。 予めご了承願います。

製品概要

PF-CC401は最新の映像伝送方式であるHDS DIに対応、最長で約100m遠方まで配線できます。OSDメニューを利用した画質の調整が可能。設置環境や目的に合わせた撮影が可能です。夜間での撮影を可能にするデイト機能、逆光補正機能、動きを検知するモーション機能、撮影範囲内に映さないエリアを指定できるプライバシーゾーン機能と防犯・監視に必要な最新の技術が組み込まれております。

同梱物一覧

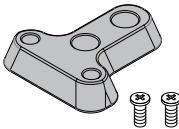
※設置の前に必ず下記の同梱物をご確認下さい。

	・カメラ本体
	・取り付け固定用 ステー×1 ・ステー取付 ねじ×2
	・取扱説明書

製品仕様

イメージセンサー	Panasonic 1/3インチカラー CMOS
解像度	1384(H)×1076(V)
画素数	130万画素
映像出力	HD-SDI×1 BNC×1
動作可能周囲温度	-10～+50度
最低照度	0.01Lux
オートゲインコントロール機能	有り
オートホワイトバランス機能	有り
フリッカレス機能	有り
デイナイト機能	有り
WDR機能	有り
外形寸法	約62 (幅) × 55 (高) × 121 (奥) mm
重量	約260 g
電源	DC12V
消費電流	最大約260mA

寸法図

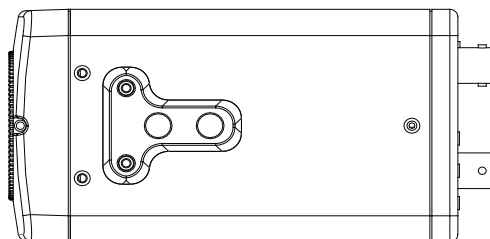
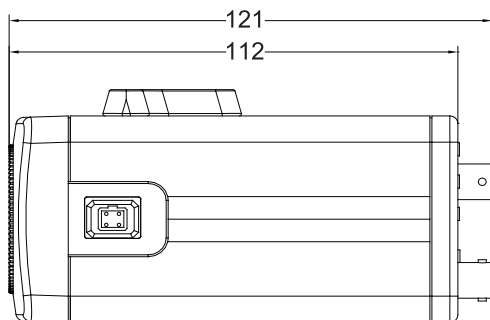
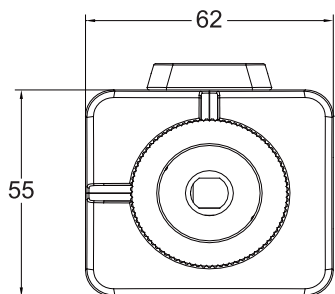

カメラの取付方法

取付ブラケット(別売)を使用してカメラを取り付けます。

- ① ブラケット(別売)を設置します ② 本体にレンズを接続します

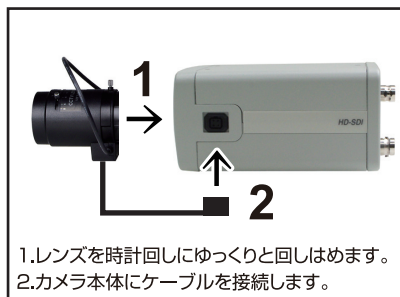
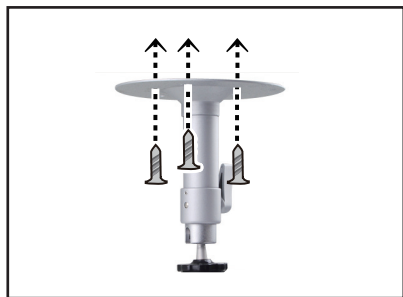

- ③ カメラを取付けます



- ④ カメラの向きを調整します



- ⑤ レンズのピントを調整します

カメラをモニターに接続し、映像を見ながら撮影範囲のピントを調整します。

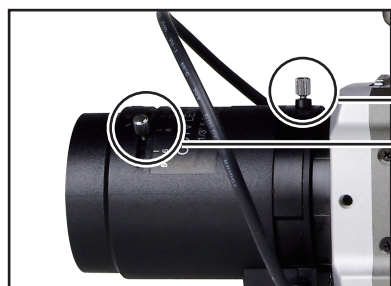

撮影範囲のピント調整つまみ
撮影範囲の範囲調整つまみ

カメラの配線方法

■テレビモニターへの接続方法

TVモニター

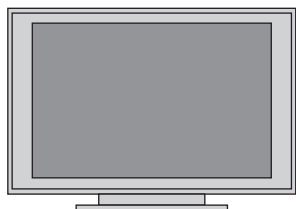

映像入力に接続

AVケーブル(別売)

※高画質の映像はご覧頂けません。
設定調整時などにご利用下さい。

BNC→RCA
変換コネクタ

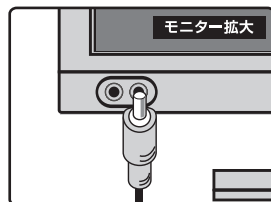

テレビ画面のビデオ入力端子

防犯カメラ背面



電源入力

ACアダプタ



■デジタルレコーダーへの接続方法

防犯カメラ背面



ACアダプタ

同軸ケーブル(別売)

デジタルレコーダー

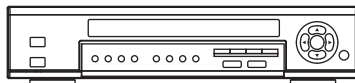

TVモニター



HDMIケーブル(別売)

カメラの設定方法

PF-CC401はOSD(オンスクリーンディスプレイ)にて、カメラの設定を行います。
操作にはカメラ背面にある十字キーボタンを使用します。
設定を行うにはカメラをモニターに接続しておく必要があります。

カメラ本体による操作方法

設定操作ボタン

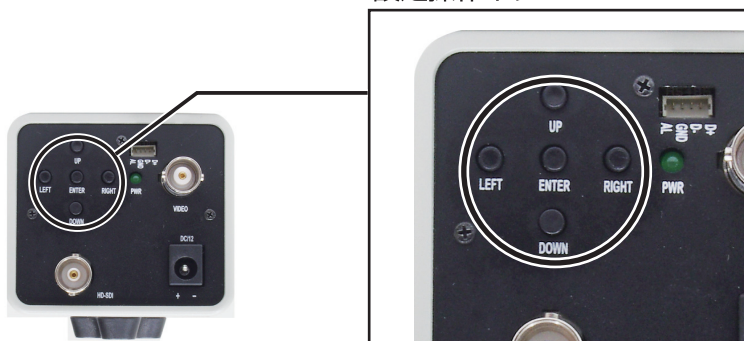

- UP : 設定メニュー時カーソルを上に移動
- ENTER : 設定メニューの表示/非表示/設定の変更
- RIGHT : 設定メニュー時にカーソルを右に移動
- DOWN : 設定メニュー時にカーソルを下に移動
- LEFT : 設定メニュー時にカーソルを左に移動

メニューの種類

カメラ本体背面にあるENTERボタン●を押して設定メニューを表示します。
各設定でおこなえる設定を確認し、必要に応じて設定を変更します。

MENU	
① 1 PROPERTY	↓
② 2 EXPOSURE	↓
③ 3 LENS	↓
④ 4 FUNCTION	↓
⑤ 5 IMAGE	↓
⑥ 6 BLC	↓
⑦ 7 DAY&NIGHT	↓
⑧ 8 SETUP	↓
⑨ 9 EXIT	↓



- ① PROPERTY(プロパティ) P.10～11
カメラのID・名前の登録、画面表示に関する設定を行います。
- ② EXPOSURE(露出補正) P.11～12
明るさ、シャッター速度、DSS、AGCの設定を行います。
- ③ LENS P.13
レンズの設定を行います。
- ④ FUNCTION P.14～16
デジタルズーム、ホワイトバランス、プライバシーマスク、ノイズ除去、動体検知の設定を行います。
- ⑤ IMAGE P.17
色度、シャープネス、ミラー、フリップ、カラーモード、輪郭補正の設定を行います。
- ⑥ BLC P.18
逆光補正の設定を行います。
- ⑦ DAY&NIGHT(デイ&ナイト) P.19
常時カラー撮影、常時モノクロ撮影、光源が少なくなった際のみモノクロ撮影の設定を行います。
- ⑧ SETUP(詳細設定) P.20～21
ドット抜け補正、言語、モノクロ撮影テスト、リセットなどの設定を行います。
- ⑨ EXIT(終了) P.21
設定を保存もしくはメニュー表示を終了します。

PROPERTY

カメラ名、IDなどの登録を行います。

1. ENTERボタン●を押し、メニューを表示します。
2. UP/DOWNボタン▲▼で【PROPERTY】を選択します。
3. ENTERボタン●を押し、詳細設定に進みます。

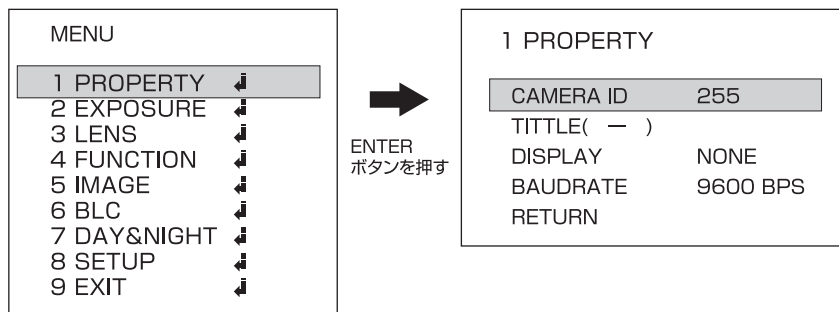
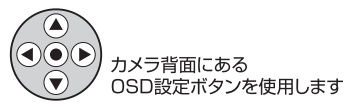

CAMERA ID

カメラにID番号を登録します。【値:0~255/初期値:255】

TITTLE

カメラに名前を登録します。【値:数字・アルファベットで最大8文字まで】

タイトル文字の変更方法

変更する文字をUP/DOWNボタン▲▼で選択しENTERボタン●を押します。

LEFT/RIGHTボタン◀▶で文字を変更し、ENTERボタン●を押します。



PROPERTY

DISPLAY

カメラID、タイトルの表示非表示を設定します。

【値:NONE、ID、TITLE/初期値:NONE】

※選んだ項目が画面に表示されます。

BAUDRATE

伝送速度を設定します。【値:2400BPS、9600BPS/初期値:9600BPS】

※初期値のままご使用ください。

EXPOSURE

カメラの明るさ、シャッター速度などの登録を行います。

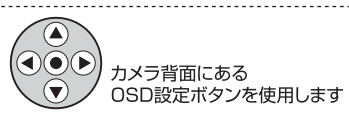

1. ENTERボタン●を押し、メニューを表示します。
2. UP/DOWNボタン▲▼で【EXPOSURE】を選択します。
3. ENTERボタン●を押し、詳細設定に進みます。

MENU	
1 PROPERTY	↓
2 EXPOSURE	↓
3 LENS	↓
4 FUNCTION	↓
5 IMAGE	↓
6 BLC	↓
7 DAY&NIGHT	↓
8 SETUP	↓
9 EXIT	↓

ENTER
ボタンを押す

2 EXPOSURE	
BRIGHTNESS	■■■■■■■■■■ 11
SHUTTER	AUTO
DSS	OFF
AGC	18
RETURN	

BRIGHTNESS

明るさの調整を行います。【値:0~20/初期値:11】

※数値が大きいほど明るくなります。

EXPOSURE

SHUTTER

シャッター速度を設定します。【値:AUTO、MANUAL/初期値:AUTO】
※MANUAL選択時、ENTERボタン●で詳細設定に進みます。

2 EXPOSURE	
BRIGHTNESS	■■■■■■■■■■ 11
SHUTTER	MANUAL ↓
DSS	OFF
AGC	18
RETURN	

ENTER
ボタンを押す

SHUTTER	
LEVEL	1/60
RETURN	

LEVEL

シャッター速度を設定します。【値:1/60、1/120/初期値:1/60】
※画面が見やすい方を選択します。

DSS

シャッタースピードを遅くすることで、暗い場所でも明るく撮影できます。
【値:OFF、×2、×3、×4/初期値:OFF】
※数値が大きいほどシャッター速度が遅くなり、明るく撮影できます。

AGC

撮影場所に応じて映像信号の強弱を一定にし、見やすい映像に調整します。
【値:0~20/初期値:18】
※数値が大きいほど補正が強くなります。

LENS

レンズに関する設定を行います。

1. ENTERボタン(●)を押し、メニューを表示します。
2. UP/DOWNボタン(▲▼)で【LENS】を選択します。
3. ENTERボタン(●)を押し、詳細設定に進みます。

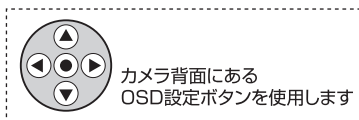

MENU	
1 PROPERTY	↓
2 EXPOSURE	↓
3 LENS	↓
4 FUNCTION	↓
5 IMAGE	↓
6 BLC	↓
7 DAY&NIGHT	↓
8 SETUP	↓
9 EXIT	↓



3 LENS	
LENS TYPE	DC LENS
MODE	INDOOR
OPTIC ZOOM	- - -
FOCUS MODE	- - -
FOCUSING	- - -
RETURN	

LENS TYPE

レンズタイプを設定します。

【値:DC LENS、AF LENS、MANUAL/初期値:DC LENS】

MODE

モードを設定します。【値:INDOOR、OUTDOOR/初期値:INDOOR】

※室内撮影の場合は【INDOOR】、屋外での撮影は【OUTDOOR】を選択すると見た目に近い色合いで撮影できます。

OPTIC ZOOM

ズームを設定します。

LEFT/RIGHTボタン(◀▶)で拡大縮小します。

※レンズタイプ【AF LENS】選択時、AFレンズ装着時に有効な機能です。

FOCUS MODE

焦点を設定します。【値:AUTO、MANUAL/初期値:AUTO】

※レンズタイプ【AF LENS】選択時、AFレンズ装着時に有効な機能です。

FOCUSING

焦点を設定します。

LEFT/RIGHTボタン(◀▶)で焦点を調整します。

※レンズタイプ【AF LENS】選択時、AFレンズ装着時、FOCUS MODEを【MANUAL】選択時に有効な機能です。

FUNCTION

デジタルズーム、ホワイトバランス、プライバシーマスク、ノイズ除去、動体検知の設定を行います。

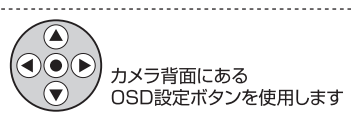

1. ENTERボタン●を押し、メニューを表示します。
2. UP/DOWNボタン▲▼で【FUNCTION】を選択します。
3. ENTERボタン●を押し、詳細設定に進みます。

MENU	
1 PROPERTY	↓
2 EXPOSURE	↓
3 LENS	↓
4 FUNCTION	↓
5 IMAGE	↓
6 BLC	↓
7 DAY&NIGHT	↓
8 SETUP	↓
9 EXIT	↓



ENTER
ボタンを押す

4 FUNCTION	
DZOOM	0
AWB	AUTO
PRIVACY	OFF
DNR	MIDDLE
MOTION	OFF
RETURN	

DZOOM

撮影サイズを調整します。【値:0~112/初期値:0】
※数値が大きいほど拡大されます。

AWB

見た目に近い色に調整します。
【値:AUTO、AUTO_H、AUTO_L、PRESET、MANUAL/初期値:AUTO】
※MANUAL選択時、ENTERボタン●で詳細設定に進みます。

4 FUNCTION	
DZOOM	0
AWB	MANUAL
PRIVACY	OFF
DNR	MIDDLE
MOTION	OFF
RETURN	



ENTER
ボタンを押す

MWB	
KELVIN	MIDDLE
R-GAIN	10
B-GAIN	10
RETURN	

KELVIN

補正の強さを設定します。【値:LOW、MIDDLE、HIGH/初期値:MIDDLE】
※画面が見やすい値を選択します。

FUNCTION

R-GAIN

映像の赤みの調整を行います【値:0～20/初期値:10】

B-GAIN

映像の青みの調整を行います【値:0～20/初期値:10】

PRIVACY

撮影範囲内に画面表示させたくない対象物がある場合にマスキングすることができます。【値:OFF、ON/初期値:OFF】

※ON選択時、ENTERボタン●で詳細設定に進みます。

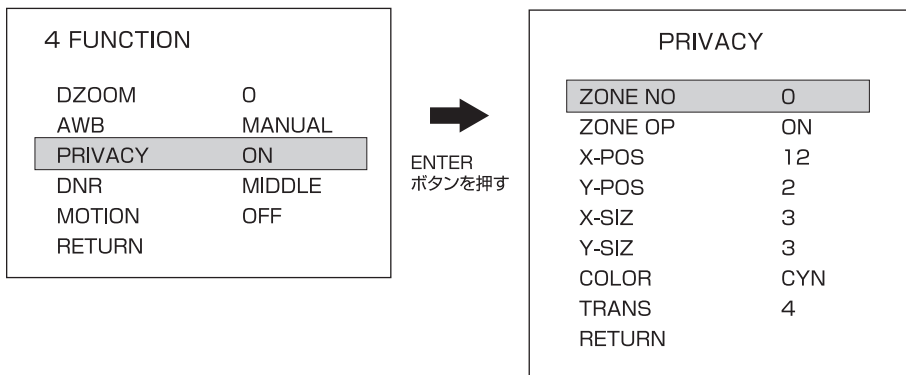

ZONE NO

調整するマスク番号を選択します。【値:0～27/初期値:0】

ZONE OP

マスクの表示、非表示を選択します。【値:ON、OFF/初期値:ON】

X-POS

マスクの横位置を調整します。【値:0～40/初期値:12】

Y-POS

マスクの縦位置を調整します。【値:0～40/初期値:2】

FUNCTION

X-SIZ

マスクの横サイズを調整します。【値:0～40/初期値:3】

Y-SIZ

マスクの縦サイズを調整します。【値:0～40/初期値:3】

COLOR

マスクの色を変更します。

【値:CYN、GRN、MAG、RED、BLU、BLK、WHT、YEL/初期値:CYN】

TRANS

マスクの透明度を調整します。【値:0～4/初期値:4】

DNR

映像信号に混在するノイズを、デジタル処理によって低減する機能です。

【値:LOW、MIDDLE、HIGH/初期値:MIDDLE】

※数値が大きいほど補正が強くなります。

MOTION

撮影範囲に動きがあったときに画面上に四角い枠でお知らせする機能です。

【値:ON、OFF/初期値:OFF】

IMAGE

色度、シャープネス、ミラー、フリップ、カラーモード、輪郭補正の設定を行います。

1. ENTERボタン●を押し、メニューを表示します。
2. UP/DOWNボタン▲▼で【IMAGE】を選択します。
3. ENTERボタン●を押し、詳細設定に進みます。



カメラ背面にある
OSD設定ボタンを使用します

MENU	
1 PROPERTY	↓
2 EXPOSURE	↓
3 LENS	↓
4 FUNCTION	↓
5 IMAGE	↓
6 BLC	↓
7 DAY&NIGHT	↓
8 SETUP	↓
9 EXIT	↓



ENTER
ボタンを押す

5 IMAGE	
CHROMA	10
SHARPNESS	5
MIRROR	OFF
FLIP	OFF
COLORMODE	cbcr
E-Edge	OFF
RETURN	

CHROMA

色度を調整します。【値:0~20/初期値:10】
※値が大きいほど発色が強くなります。

SHARPNESS

エッジを強調します。【値:0~10/初期値:5】
※値が大きいほど補正が強くなります。

MIRROR

鏡に映ったように左右反転して表示します。【値:ON、OFF/初期値:OFF】

FLIP

上下を反転して表示します。【値:ON、OFF/初期値:OFF】

COLORMODE

カラーモードを設定します。【値:CbCr、UV/初期値:CbCr】
※日本国内で使用する場合は【CbCr】を必ず選択してください。

e-EDGE

輪郭のエッジを強調します。【値:ON、OFF/初期値:OFF】

BLC

逆光補正の設定を行います。

1. ENTERボタン●を押し、メニューを表示します。
2. UP/DOWNボタン▲▼で【BLC】を選択します。
3. ENTERボタン●を押し、詳細設定に進みます。

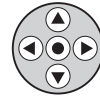

カメラ背面にある
OSD設定ボタンを使用します

MENU	
1 PROPERTY	↓
2 EXPOSURE	↓
3 LENS	↓
4 FUNCTION	↓
5 IMAGE	↓
6 BLC	↓
7 DAY&NIGHT	↓
8 SETUP	↓
9 EXIT	↓



ENTER
ボタンを押す

6 BLC	
MAX DR	OFF
MODE	OFF
RETURN	

MAX DR

ダイナミックレンジのON、OFFを設定します。【値:ON、OFF/初期値:OFF】
※ON選択時、ENTERボタン●で詳細設定に進みます。

6 BLC	
MAX DR	ON ↓
MODE	OFF
RETURN	



ENTER
ボタンを押す

MAX DR	
LEVEL	4
GAIN	MIDDLE
RETURN	

LEVEL

補正の強さを設定します。【値:0～15/初期値:4】
※値が大きいほど補正が強くなります。

GAIN

補正の強さを設定します。【値:LOW、MIDDLE、HIGH/初期値:MIDDLE】
※画面が見やすい値を選択します。

MODE

逆光補正のON、OFFを設定します。【値:BLC、OFF/初期値:OFF】
※逆光により被写体が暗く映る場合は設定を【BLC】にしてご使用ください。

DAY&NIGHT

撮影方法(常時カラー、常時モノクロ、オート)の設定を行います。

1. ENTERボタン \odot を押し、メニューを表示します。
2. UP/DOWNボタン $\blacktriangle/\blacktriangledown$ で【DAY&NIGHT】を選択します。
3. ENTERボタン \odot を押し、詳細設定に進みます。



カメラ背面にある
OSD設定ボタンを使用します

MENU	
1 PROPERTY	↓
2 EXPOSURE	↓
3 LENS	↓
4 FUNCTION	↓
5 IMAGE	↓
6 BLC	↓
7 DAY&NIGHT	↓
8 SETUP	↓
9 EXIT	↓



ENTER
ボタンを押す

7 DAY&NIGHT	
TDN MODE	AUTO
BW to C	■■■■■■■■■■ 5
C to BW	■■■■■■■■■■ 5
RETURN	

TDN MODE

撮影モードをオート、白黒、カラーから選択します。
【値:AUTO、B&W、COLOR/初期値:AUTO】

BW to C

白黒からカラーに切り替わる明るさを設定します。【値:0~10/初期値:5】
※値が大きいほど、切り替わりが遅くなります。

C to BW

カラーから白黒に切り替わる明るさを設定します。【値:0~10/初期値:5】
※値が大きいほど、切り替わりが遅くなります。

SETUP

ドット抜け補正、言語、モノクロ撮影テスト、リセットなどの設定を行います。

1. ENTERボタン●を押し、メニューを表示します。
2. UP/DOWNボタン▲▼で【SETUP】を選択します。
3. ENTERボタン●を押し、詳細設定に進みます。



カメラ背面にある
OSD設定ボタンを使用します

MENU	
1 PROPERTY	↓
2 EXPOSURE	↓
3 LENS	↓
4 FUNCTION	↓
5 IMAGE	↓
6 BLC	↓
7 DAY&NIGHT	↓
8 SETUP	↓
9 EXIT	↓

ENTER
ボタンを押す

8 SETUP	
DEFECT DET	OFF
LANGUAGE	ENG
TDN TEST	TEST OFF
FACTORY SET	YES
FREQ	60HZ(NTSC)
TYPE	BOX
F/W LOCK	ON
RETURN	

DEFECT DET

ドット抜け(小さい明るい点)を軽減します。【値:ON、OFF/初期値:OFF】
※レンズの前を完全に塞いだ後(黒くなります)、【ON】を選択すると、モニター上に白い点が見えます。その時にEnterボタンを押すと、ドット抜けが補正できます。

LANGUAGE

表示言語を英語、ドイツ語から選択します。【値:ENG、GER/初期値:ENG】
※適用するには設定変更後、電源を入れ直す必要があります。

TDN TEST

デイトナイト(白黒)撮影のテストを行います。
【値:TEST OFF、TEST ON/初期値:TEST OFF】
※【TEST ON】を選択すると、強制的に白黒撮影に切り替わります。

FACTORY SET

工場出荷時の設定に戻します。【値:YES、NO/初期値:YES】
※適応するには、YESを選択中にENTERボタン●を押し、ONにして設定を保存します。

FREQ

フリッカー補正の設定を行います。
【値:60HZ(NTSC)、50HZ(PAL)/初期値:60HZ(NTSC)】
※50HZ帯の地域に設置し、フリッカーによるちらつきが出る場合は、設定を【50HZ(PAL)】にしてご使用ください。ちらつきが軽減します。

SETUP

TYPE

カメラのタイプを設定します。【値:BOX、DOME/初期値:BOX】
※本機はBOXタイプです。必ず初期値の【BOX】でご使用ください。

F/W LOCK

ファームウェア設定。【値:ON、OFF/初期値:ON】
※必ずONの状態で使用してください。

EXIT

設定保存方法(設定の終了)

1. ENTERボタン●を押し、メニューを表示します。
2. UP/DOWNボタン▲▼で【SETUP】を選択します。
3. ENTERボタン●を押し、詳細設定に進みます。



カメラ背面にある
OSD設定ボタンを使用します

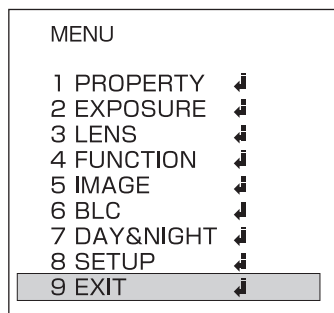

ENTER
ボタンを押す

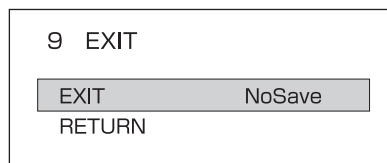

設定を保存して終了する場合

LEFT/RIGHTボタン◀▶で【YesSave】にした状態で、
ENTERボタン●を押します。

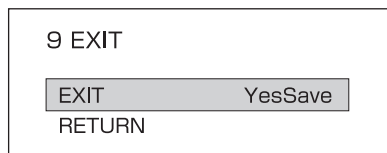

設定を保存せずに終了する場合

LEFT/RIGHTボタン◀▶で【NoSave】にした状態で、
ENTERボタン●を押します。

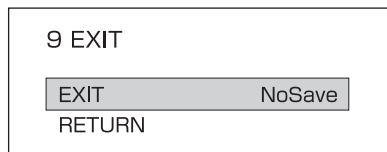

目的に合わせた設定項目

それぞれ目的に合わせて設定を行う項目を探ることが可能です。
設定を行う際にご活用下さい。

- 1.カメラに名前をつけたい場合 ----- PROPERTY(P.10)
- 2.映像が暗い場合 ----- EXPOSURE(P.11)
- 3.撮影範囲内で映せない場所がある場合 ----- PRIVACY(P.15)
- 4.映像のちらつきを抑えたい場合 ----- DNR(P.16)
- 5.映像に動きがあった際にお知らせしてほしい場合 ----- MOTION(P.16)
- 6.映像を左右・上下反転して映したい場合 ----- IMAGE(P.17)
- 7.周りが明るすぎて被写体が暗く映ってしまう場合 ----- BLC(P.18)
- 8.夜間の映像をクッキリ映したい場合 ----- DAY&NIGHT(P.19)
- 9.設定を元に戻したい場合 ----- FACTORY SET(P.20)
- 10.設定を保存する場合 ----- EXIT(P.21)

アフターサービスについて

この商品は「保証書」を別途添付しております。
所定事項の記入および記載内容をご確認いただき、大切に保管してください。

正常な使用状態で、保証期間内に万一故障が生じた場合には、保証書記載内容により、お買い上げの販売店（または工事店）が修理いたします。その他の詳細は保証書をご覧ください。

- 保証期間経過後の修理については、お買い上げの販売店にご相談ください。
修理によって機能が維持できる場合は、お客さまのご要望により有料修理いたします。
- 本機が故障した場合、稼働していない時間に対する営業損失は補償対象外になります。

修理を依頼されるときは

下記の事項をお買い上げ販売店にご連絡ください。

- ① 故障の状況（できるだけくわしく）
- ② 品名と品番（BOX カメラ PF-CC401 など）
- ③ お買い上げ年月日（保証書に記入）
- ④ 製造番号（保証書に記入）
- ⑤ お名前、おところ、電話番号

■定期点検・保守について

特に監視用などでご使用の場合は、定期点検・保守の実施をおすすめします。
詳しくは、お買い上げ販売店（または工事店）にご相談ください。

