

# PF-AHD601

ver.1.1.0

AHD対応2.2メガピクセル  
180° パノラマカメラ  
取扱説明書



取扱説明書

**JAPAN SECURITY SYSTEM**  
Safety and trust keep to the future



## 目次

目次	3
取扱上の注意	4
本書の注意点	4
本製品の注意事項 <small>※必ずお読みください</small>	4
製品概要	5
同梱物一覧	5
製品仕様	6
寸法図	6
カメラの取付方法	7
画角調整の方法	8
カメラの配線方法	10

## 取扱上の注意

1. 天井に取り付ける際には、カメラの重さを十分考慮し設置して下さい。故障の原因となりますので、カメラを落としたり、強い衝撃や振動を与えないで下さい。
2. テレビ・無線機・磁石・電機モーター・変圧器・スピーカーなどの電磁波のある場所へのカメラの設置は避けて下さい。これらの装置から発生する電磁波がカメラ映像を歪める恐れがあります。
3. カメラ本体から高熱及び煙が発生した場合には、即座に使用を停止し購入先へお問い合わせ下さい。
4. 人体に危険を及ぼす恐れがある為、カメラ本体を分解しないで下さい。分解すると保証対象外となります。故障の際には、ご購入先へお問い合わせ下さい。
5. 使用・不使用中に関わらず、カメラを日光やその他、極端に明るい場所に向けしないで下さい。
6. 濡れた手で電源コードや電源コネクタ付近を触ると感電する恐れがありますのでご注意下さい。
7. カメラをオイルやガスが発生する場所付近で使用しないで下さい。
8. 撮像素子の表面を直接、手で触れないで下さい。カメラ本体の汚れを落とす際には、柔らかい布を使用し軽く拭き取ってください。撮像素子及びレンズのクリーニングには、エタノールで濡らしたレンズ用洗淨紙又は、綿棒を使用して下さい。
9. 指定された温度・湿度以外の環境下での動作保障はいたしかねます。

## 本書の注意点

1. 製品仕様及び外観は予告なく変更する事があります。予めご了承願います。
2. 本取扱説明書のOSDメニューの値は初期値を保障するものではありません。

## 本製品の注意事項※必ずお読みください

本製品の白黒撮影時最低照度は0.1Luxですがレンズの性質上、夜間撮影、明るさのない暗い場所では映像は暗くなります。暗い場所等の監視撮影には適さない旨、あらかじめご了承ください。

## 製品概要

PF-AHD601はアナログ方式のカメラでありながら1080Pを出力できる最高技術を集結させたAHD(Analog High Definition)カメラです。

広角レンズによりカメラ1台で広い範囲の監視ができます。







COC機能を使用出来るので、弊社レコーダーと組み合わせることにより容易にカメラの角度を変更できます。

アナログカメラを既に設置している場合、既存の同軸ケーブルをそのまま活用できるので、機器の入れ替えだけで高画質監視が可能になります。

高画質映像をそのまま最長300m遠方まで送信できます、(5C-FB使用時)

## 同梱物一覧

※設置の前に必ず下記の同梱物をご確認下さい。

	・カメラ本体		・取扱説明書(本書)
	・カメラ本体 取付用ねじ×2		・保証書
	・アンカー×2		・通常配線用電源 ケーブル

## 製品仕様

イメージセンサー	1/2.8" SONY CMOS : 2.0 Mega
解像度	AHD : 1920×1080
画素数	総画素数222万画素 有効画素数212万画素
撮影範囲	水平 : 約 120~180° 垂直 : 約 75~120°
映像出力	BNC×1
動作可能周囲温度	-10~+50℃
最低照度	カラー 0.2 Lux 白黒 0.1Lux
レンズ	f=1.38 mm
赤外線照射距離	—
外形寸法	約φ110 × 87.7 (H) mm
重量	約339g
電源	DC12V ±10%
消費電流	通常 : 約86mA 最大約100mA
OSDメニュー	—
デイナイト機能	—
フリッカレス機能	—
オートゲインコントロール機能	—
逆光補正機能	—
オートホワイトバランス機能	—
WDR機能	—

## 寸法図

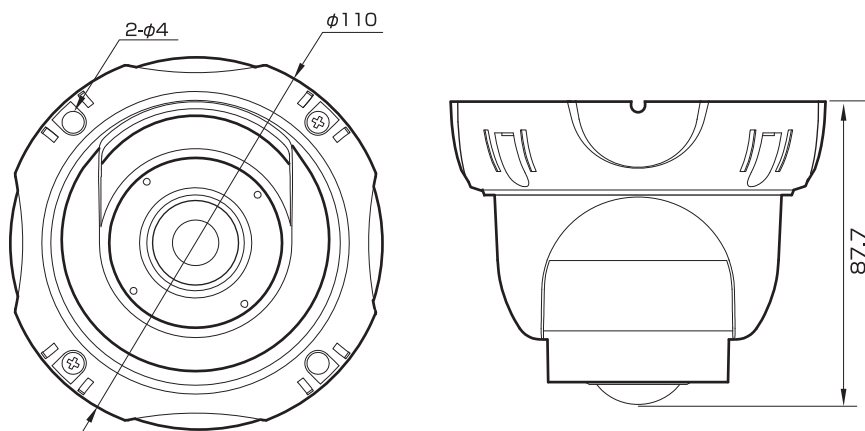

## カメラの取付方法

- ① 設置場所にカメラ本体を取り付けます。(2カ所止めます)設置場所がコンクリートの場合は付属アンカーをご使用ください。



○カメラ本体取付用ねじ



- ② カメラの向きを調整します。可動部を調整するためにネジを緩めます。  
※注意:緩めすぎるとレンズ部分は外れてしまいます。



この部分を緩めます。

- ③ 画角調整を行うにはカメラ映像をモニターに出しておく必要があります。このカメラの映像出力はAHDのみです。AHD対応モニター以外は直接モニターに接続しても映像は表示できません。  
その場合は弊社機器(JS-RA1シリーズ・PF-RN104AHD・PF-EM009)などモニターに表示できる機器を接続してご使用ください。

# 画角調整の方法

画角の設定を行います。

操作にはカメラのケーブルにあるボタンを使用します。(下記写真参照)調整を行うにはカメラ映像をモニターに出力させておく必要があります。

※AHDに対応していないモニターに接続しても映像は表示できません。

## 1、操作ボタンを使用する場合

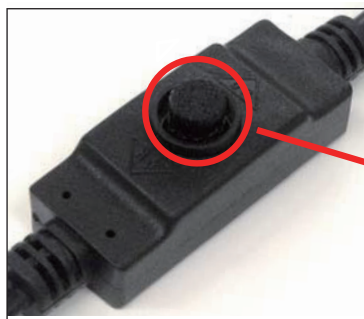

操作ボタン

### 操作方法

中央に長押しするとモニター画面上部に角度を表示します。

押すたびに画角が変更されます。

角度: 120° ~ 180° (5° 毎に調整)

140° R [Right(右)]、140° L [left(左)]

## 2、弊社機器JS-RA1シリーズを併用する場合。

### ① JS-RA1シリーズの設定画面に入ります。

操作はJS-RA1シリーズの取扱説明書を参照ください。設定メニューからデバイスに入ります。コントローラー&PTZ設定メニューの「チャンネル」項目に移動し、操作したいカメラが繋がっているchを選択します。

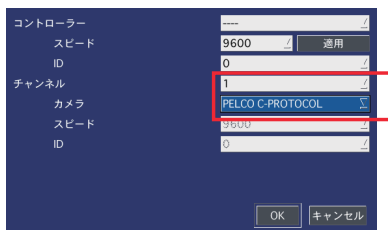

### ② 接続しているカメラのプロトコルタイプを選択します。カメラをクリックするとプルダウンメニューを表示します。【PELCO C-PROTOCOL】を選択し「OK」をクリックして保存します。



# 画角調整の方法

## COC(同軸制御)機能

弊社録画レコーダーJS-RA1シリーズをご使用いただくと、COC機能を利用し画角調整を行えます。

- ③ メイン画面の下部タスクバーから  のアイコンをクリックします。  
または、メイン画面上にてマウスの右クリックをします。  
表示されるポップアップメニューから「カメラPTZ」をクリックします。



【 操作メニュー 】

名前	説明
初期化	選択したカメラの設定を初期化します。操作前には必ず初期化してください。
パン/チルト	左右/上下ボタンを使って選択します。上下反転、左右反転ができます。「初期化」をクリックした後、パン/チルトをクリックします。 上下&左右▲▼◀▶ボタンを使って位置を調整します。モニター画面に【F】が表示されます。変更する毎に【F】が【ヨ】と現在の表示状況を示します。
ズーム/フォーカス	ズームボタンを使って選択します。 上下ズームボタンを使用し、角度の設定を行えます。 「初期化」をクリックした後、ズーム/フォーカスをクリックします。ズームボタンにて角度を設定します。 【設定値:120° ~80° (5° 毎に調整) 140° R [Right(右)]、140° L [left(左)]】

# カメラの配線方法

## ■テレビモニターへの接続方法

PF-EM009(AHD対応携帯型モニター)に接続の場合



## ■デジタルレコーダーへの接続方法

JS-RA1シリーズに接続の場合

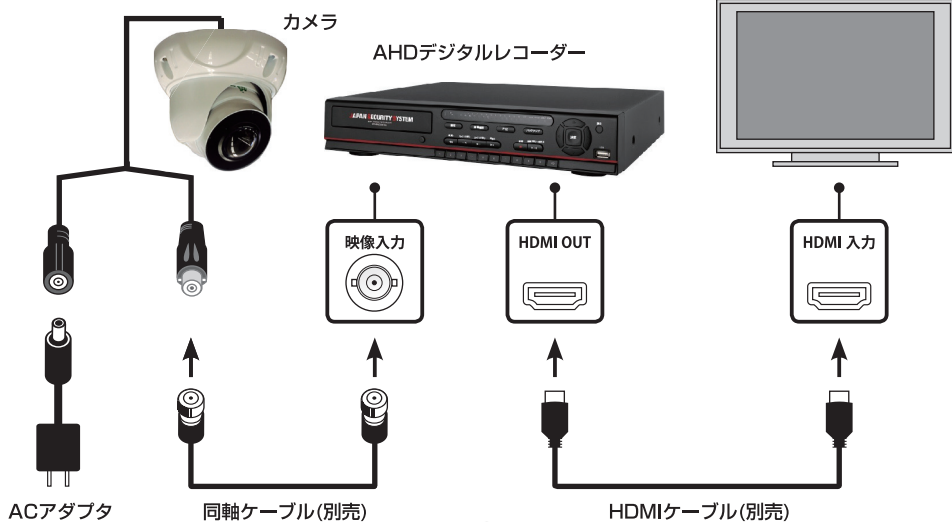

# アフターサービスについて

この商品は「保証書」を別途添付しております。  
所定事項の記入および記載内容をご確認いただき、大切に保管してください。

正常な使用状態で、保証期間内に万一故障が生じた場合には、保証書記載内容により、お買い上げの販売店（または工事店）が修理いたします。その他の詳細は保証書をご覧ください。

- 保証期間経過後の修理については、お買い上げの販売店にご相談ください。  
修理によって機能が維持できる場合は、お客さまのご要望により有料修理となります。
- 本機が故障した場合、稼働していない時間に対する営業損失は補償対象外となります。

## 修理を依頼されるときは

下記の事項をお買い上げ販売店にご連絡ください。

- ① 故障の状況（できるだけ詳しく）
- ② 品名と品番
- ③ お買い上げ年月日（保証書に記入）
- ④ 製造番号（保証書に記入）
- ⑤ お名前、おところ、電話番号

## JAPAN SECURITY SYSTEM

Safety and trust keep to the future

株式会社 日本防犯システム

<https://www.js-sys.com/>

〒105-6109 東京都港区浜松町2-4-1

世界貿易センタービルディング9階

TEL : 03-6809-1217

FAX : 03-6809-1701

東京支店 〒105-0013 東京都港区浜松町1-12-10 第一登茂ビル4階

仙台支店 〒980-6023 宮城県仙台市青葉区中央4-6-1 SS30 23階

名古屋支店 〒451-0046 愛知県名古屋市中区牛島町2-5 トミタビル9階

大阪支店 〒530-0012 大阪府大阪市北区芝田1丁目14-8 梅田北ブレイス5階

広島支店 〒730-0051 広島県広島市中区大手町2-8-5 合人社広島大手町ビル10階

福岡支店 〒812-0011 福岡県福岡市博多区博多駅前3-2-8 住友生命博多ビル7階

札幌営業所 〒060-0042 北海道札幌市中央区大通西12-4-69 あいおいニッセイ同和損保札幌大通ビル7階

北関東営業所 〒330-0802 埼玉県さいたま市大宮区宮町3-1-2 明治安田生命大宮ビル5階

高松営業所 〒760-0017 香川県高松市番町1-6-8 高松興銀ビル4階

