

PF-AHD1120V

AHD対応 1.3メガピクセル
屋内ドームカメラ
取扱説明書



取扱説明書

JAPAN SECURITY SYSTEM
Safety and trust keep to the future

目次

1. 目次	3
2. 取扱上の注意	4
3. 製品概要	5
4. 同梱物一覧	5
5. 製品仕様	6
6. 寸法図	6
7. カメラの取付方法	7
8. カメラの配線方法	9
9. セットアップの種類	10
10. カメラの設定方法	11~36
11. 目的に合わせた設定項目	37
12. アフターサービスについて	38

取扱上の注意

1. 天井に取り付ける際には、カメラの重さを十分考慮し設置して下さい。故障の原因となりますので、カメラを落としたり、強い衝撃や振動を与えないで下さい。
2. テレビ・無線機・磁石・電機モーター・変圧器・スピーカーなどの電磁波のある場所へのカメラの設置は避けて下さい。これらの装置から発生する電磁波がカメラ映像を歪める恐れがあります。
3. カメラ本体から高熱及び煙が発生した場合には、即座に使用を停止し購入先へお問い合わせ下さい。
4. 人体に危険を及ぼす恐れがある為、カメラ本体を分解しないで下さい。分解すると保証対象外となります。故障の際には、ご購入先へお問い合わせ下さい。
5. 使用・不使用中に関わらず、カメラを日光やその他、極端に明るい場所に向けしないで下さい。
6. 濡れた手で電源コードや電源コネクタ付近を触ると感電する恐れがありますのでご注意下さい。
7. カメラをオイルやガスが発生する場所付近で使用しないで下さい。
8. CMOSセンサーの表面を直接、手で触れないで下さい。カメラ本体の汚れを落とす際には、柔らかい布を使用し軽く拭き取ってください。CMOSセンサー及びレンズのクリーニングには、エタノールで濡らしたレンズ用洗淨紙又は、綿棒を使用して下さい。
9. 指定された温度・湿度以外の環境下での動作保障はいたしかねます。

※製品仕様及び外観は予告なく変更する事があります。予めご了承願います。

製品概要

PF-AHD1120Vはアナログ方式のカメラでありながらメガピクセル（130万画素）画質を出力できる最高技術を集結させたAHD(Analog High Definition)カメラです。

アナログカメラを既に設置している場合、既存の同軸ケーブルをそのまま活用できるので、機器の入れ替えだけで従来のアナログカメラの約2倍の高画質監視が可能になります。

またOSDメニューを利用した画質の調整や薄暗い場所でも撮影を可能にするデイナイト機能、逆光補正機能、動きを検知するモーション機能、撮影範囲内に映さないエリアを指定できるプライバシーゾーン機能と防犯・監視に必要な最新の技術を搭載しております。

同梱物一覧

※設置の前に必ず下記の同梱物をご確認下さい。

	・カメラ本体		・取扱説明書(本書)
	・取付固定用ステー 取付用ネジ×3		・取扱固定用 ステー×1
	・映像確認用 ケーブル×1		・電源ケーブル×1

製品仕様

型番	PF-AHD1120V
イメージセンサー	1/3インチSONY CMOS
解像度	1280×720pixel
画素数	130万画素
撮影範囲	水平: 約28.8~99.8度 上下: 約21.6~71.1度
映像出力	BNC×1
動作可能周囲温度	-10~+50度
最低照度	カラー0.001Lux 白黒0.0001Lux (赤外線照射時: 0Lux)
レンズ	f=2.8~10mm
重量	約380g
外形寸法	約124 (径) ×約105 (高) mm
電源	DC12V ±10%
消費電流	約100mA
デナイト機能	有り
フリッカレス機能	有り
オートゲインコントロール機能	有り
ハイスポットライト逆光補正機能	有り
オートホワイトバランス機能	有り
WDR機能	有り

寸法図

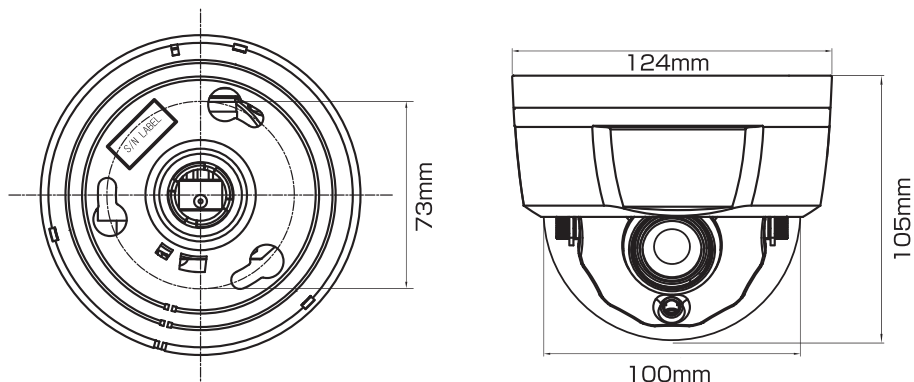

カメラの取付方法

①設置場所にカメラをネジ止めします。



※設置場所がコンクリートの場合は、
付属のアンカーを使用してください。



コンクリートアンカー

固定用ステーを天井に取付けて
そのステーにカメラ本体を取付けます。

②撮影範囲の調整を行います。



カメラをモニターに接続し、映像を見ながら
撮影範囲のピントを調整します。

ピント調整つまみ

撮影範囲の調整つまみ

カメラの設定方法

PF-AHD1120VはOSD(オンスクリーンディスプレイ)にて、カメラの設定を行います。操作にはカメラカバーを外し、本体内部にあるボタンを使用します。設定を行うにはカメラをモニターに接続しておく必要があります。

十字キーの操作方法

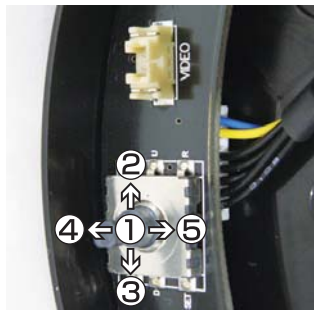

メインメニュー

- 1.レンズ
- 2.露出
- 3.BACKLIGHT
- 4.ホワイトバランス
- 5.DAY&NIGHT
- 6.NR
- 7.スペシャル機能
- 8.調整
- 9.リセット
- 10.終了

DC



OFF

ATW

EXT



貯蔵&終了

- ①決定ボタン：設定メニューの表示/非表示/設定の変更
- ②上ボタン：設定メニュー時にカーソルを上移動
- ③下ボタン：設定メニュー時にカーソルを下移動
- ④左ボタン：設定メニュー時にカーソルを左移動
- ⑤右ボタン：設定メニュー時にカーソルを右移動

AHDの切替方法

カメラとBNCの映像ケーブルの間に付いているスイッチの切替でモードを切替えます。

AHD◀▶CVBS (アナログ)



カメラの配線方法

■テレビモニターへの接続方法

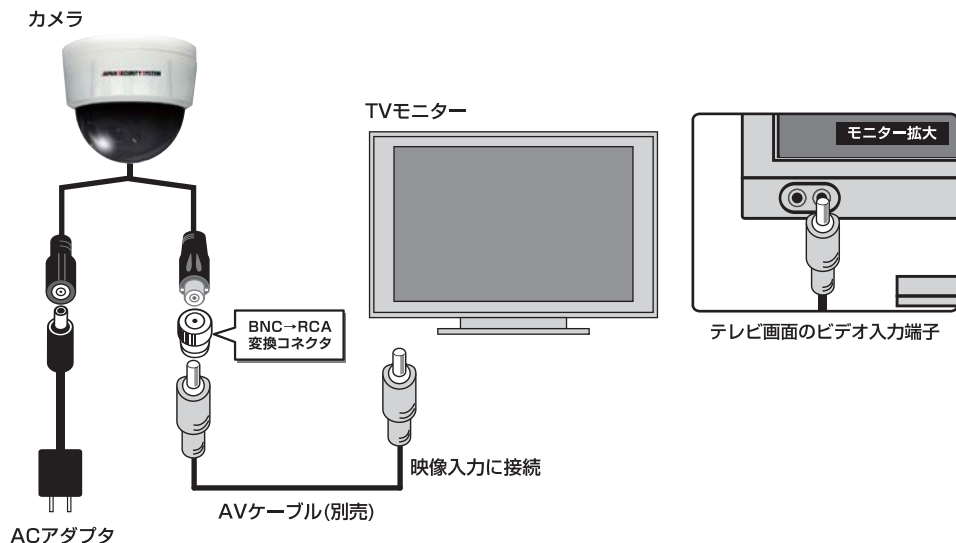

※アナログモードで使用してください。

■デジタルレコーダーへの接続方法

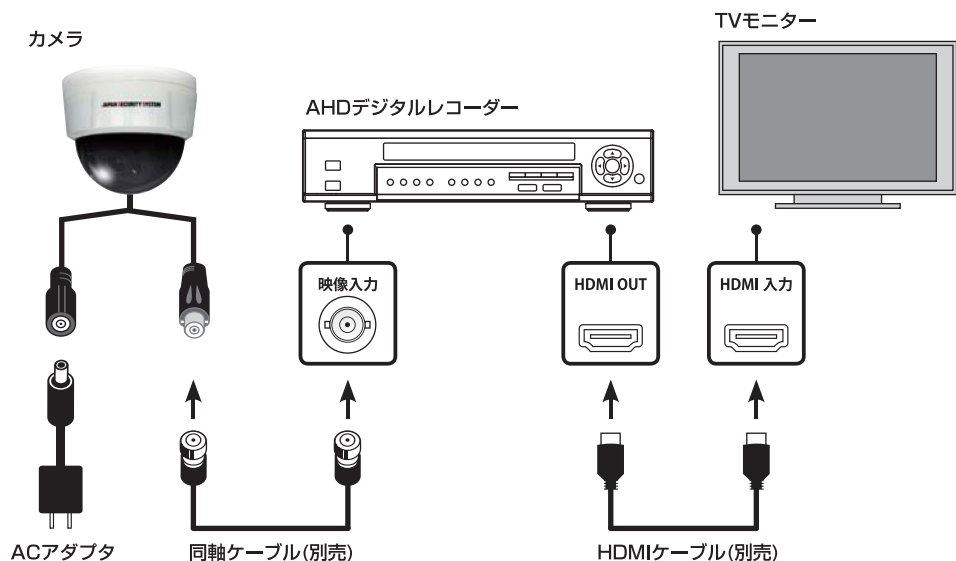

セットアップの種類

カメラから伸びたケーブルにボタンがございます。そちらの●を押してセットアップメニューを表示します。各設定でおこなえる設定を確認し、必要に応じて設定を変更します。

メインメニュー	
① 1.レンズ	DC
② 2.露出	↓
③ 3.BACKLIGHT	OFF
④ 4.ホワイトバランス	ATW
⑤ 5.DAY&NIGHT	EXT ↓
⑥ 6.NR	↓
⑦ 7.スペシャル機能	↓
⑧ 8.調整	↓
⑨ 9.リセット	↓
⑩ 10.終了	貯蔵&終了 ↓



① レンズ(P.11)

レンズの明るさの設定を行います。

② 露出(シャッター/AGC)(P.11~14)

AGC(オートゲインコントロール)、SENSE-UP(感度)、明るさの設定を行います。

③ BACKLIGHT(逆行補正)(P.16~17)

逆光補正(BLC・HSBLC)の設定を行います。

④ ホワイトバランス(P.18)

さまざまな光による色かぶりを防ぐ設定を行います。

⑤ DAY&NIGHT(P.19~21)

常時カラー撮影、常時モノクロ撮影、光源が少なくなった際のみモノクロ撮影の設定を行います。

⑥ NR(P.22)

映像信号に混在するノイズを、デジタル処理によって低減する設定を行います。

⑦ スペシャル機能(P.23~30)

カメラタイトル、表示(フリーズ・ミラー・デジタルズーム・プライバシーゾーン)の設定を行います。

⑧ 調整(P.31~33)

画像の色味・コントラストの調整を行います。

⑨ リセット(P.34)

工場出荷状態にもどします。

⑩ 終了(P.35)

セットアップを保存、終了します。

レンズ

レンズの明るさを設定します。設定は【DC、マニュアル/初期設定：DC】から選びます。

- 1.決定ボタン(●)を押し、メニューを表示します。
- 2.上下ボタン(▲▼)で【レンズ】にカーソルを合わせ、左右ボタン(◀▶)で設定を変更します。
- 3.設定を【DC】にした状態で、決定ボタン(●)を押すと詳細設定が行えます。

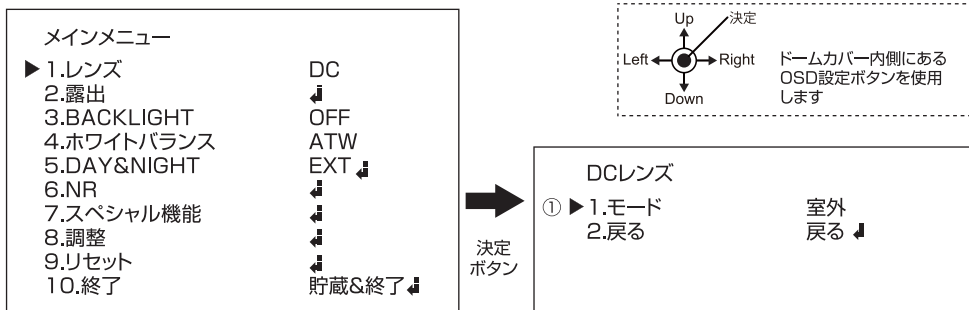

①モード…設置環境を設定します。【値:室外、室内/初期設定:室外】

※設定を【室外】にした状態で、決定ボタン(●)を押すと詳細設定が行えます。

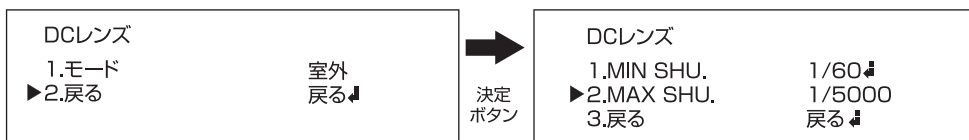

露出

シャッター

1/30、1/60、FLK、1/240、1/480、1/1000、1/2000、1/5000、1/10000、1/50000、×2、×4、×6、×8、×10、×15、×20、×25、×30、オート
上記モードより選択してください。初期設定は【オート】です。

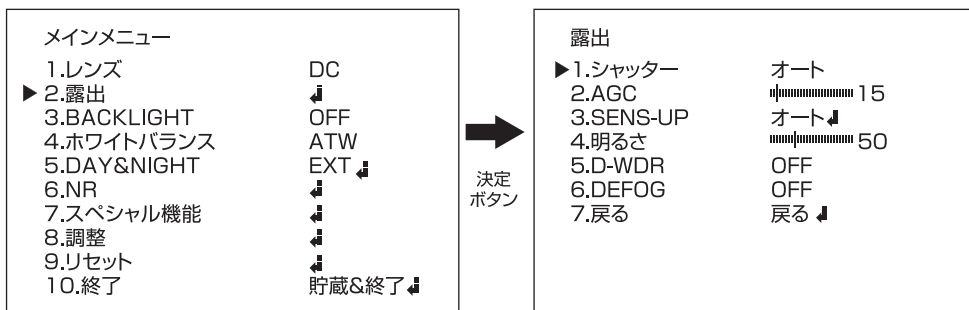

露出

AGC (オートゲインコントロール)

撮影場所に応じて映像信号の強弱を一定にし、見やすい映像に調整する機能です。設定は【値:0~15】で設定します。初期値は15になります。

1. 決定ボタン \odot を押し、メニューを表示します。
2. 上下ボタン \blacktriangle \blacktriangledown で【露出】を選択します。
3. 決定ボタン \odot を押し、詳細設定に進みます。

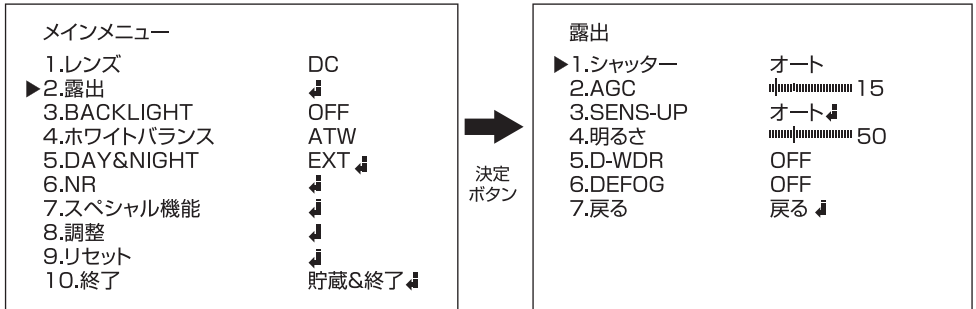

4. 上下ボタンで \blacktriangle \blacktriangledown カーソルを合わせ、左右ボタン \blacktriangleleft \blacktriangleright で数値を変更します。

SENSE-UP

撮影場所に応じて光の量を調節することができる機能です。設定は【値:オート、OFF/初期設定:オート】から選びます。

1. 決定ボタン \odot を押し、メニューを表示します。
2. 上下ボタン \blacktriangle \blacktriangledown で【露出】を選択します。
3. 決定ボタン \odot を押し、詳細設定に進みます。

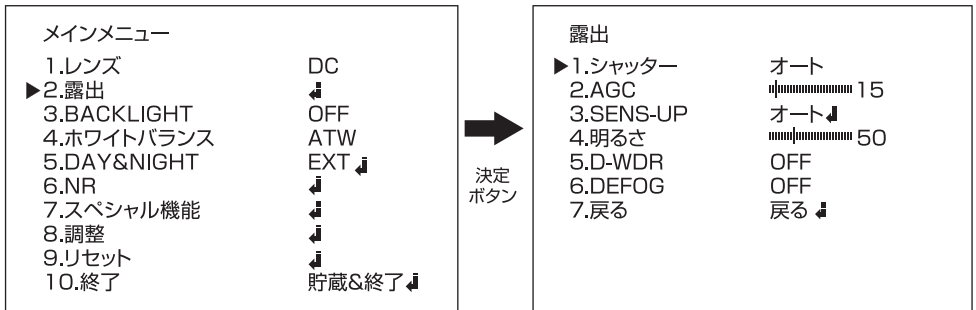

4. 上下ボタン \blacktriangle \blacktriangledown で【SENSE-UP】にカーソルを合わせ、左右ボタン \blacktriangleleft \blacktriangleright で数値を変更します。
5. 設定を【オート】にした状態で、決定ボタン \odot を押すと詳細設定がおこなえます。

露出

SENSE-UP 詳細設定

感度【オート】の強弱の設定が可能です。設定は【×2、×4、×6、×8、×10、×15、×20、×25、×30/初期設定:×2】から選びます。

1. 上下ボタン(▲▼)で【SENCE-UP】を選択します。
2. 左右ボタン(◀▶)で感度の倍率を選択します。



露出	
▶1.シャッター	オート
2.AGC	15
3.SENS-UP	オート↓
4.明るさ	50
5.D-WDR	OFF
6.DEFOG	OFF
7.戻る	戻る ↓



SENSE-UP	
▶1.SENSE-UP	×2
2.戻る	戻る ↓

明るさ

明るさの調整を行います。設定は【1～100】から選ぶことができ、数値が高いほど明るくなります。初期値は50になります。

1. 決定ボタン(●)を押し、メニューを表示します。
2. 上下ボタン(▲▼)で【露出】を選択します。
3. 決定ボタン(●)を押し、詳細設定に進みます。

メインメニュー	
1.レンズ	DC
▶2.露出	↓
3.BACKLIGHT	OFF
4.ホワイトバランス	ATW
5.DAY&NIGHT	EXT ↓
6.NR	↓
7.スペシャル機能	↓
8.調整	↓
9.リセット	↓
10.終了	貯蔵&終了 ↓



露出	
1.シャッター	オート
2.AGC	15
3.SENS-UP	オート↓
▶4.明るさ	50
5.D-WDR	OFF
6.DEFOG	OFF
7.戻る	戻る ↓

4. 上下ボタン(▲▼)で【明るさ】にカーソルを合わせ、左右ボタン(◀▶)で数値を変更します。

露出

D-WDR

デジタルダイナミックレンジ補正によるコントラスト強調を行います。
設定は【OFF、ON、オート/初期設定:OFF】から選びます。

1. 決定ボタン(●)を押し、メニューを表示します。
2. 上下ボタン(▲▼)で【露出】を選択します。
3. 決定ボタン(●)を押し、詳細設定に進みます。

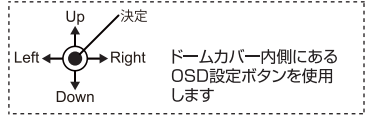

メインメニュー	
1.レンズ	DC
▶2.露出	↓
3.BACKLIGHT	OFF
4.ホワイトバランス	ATW
5.DAY&NIGHT	EXT ↓
6.NR	↓
7.スペシャル機能	↓
8.調整	↓
9.リセット	↓
10.終了	貯蔵&終了 ↓



露出	
1.シャッター	オート
2.AGC	15
3.SENS-UP	オート ↓
4.明るさ	50
▶5.D-WDR	OFF
6.DEFOG	OFF
7.戻る	戻る ↓

4. 上下ボタン(▲▼)で【D-WDR】にカーソルを合わせ、左右ボタン(◀▶)で設定を変更します。
5. 設定を【ON】にした状態で、決定ボタン(●)を押すと詳細設定が行えます。

D-WDR 詳細設定

デジタルダイナミックレンジ補正によるコントラスト強調のレベルを設定します。
設定は【値:0~8/初期値:5】から選びます。

露出	
1.シャッター	オート
2.AGC	15
3.SENS-UP	オート ↓
4.明るさ	50
▶5.D-WDR	OFF
6.DEFOG	OFF
7.戻る	戻る ↓



D-WDR	
▶1.レベル	5
2.戻る	戻る ↓

露出

DEFOG

低コントラストのシーンで適応可視性を向上します。設定は【OFF、AUTO】から選びます。

1. 決定ボタン(●)を押し、メニューを表示します。
2. 上下ボタン(▲▼)で【露出】を選択します。
3. 決定ボタン(●)を押し、詳細設定に進みます。

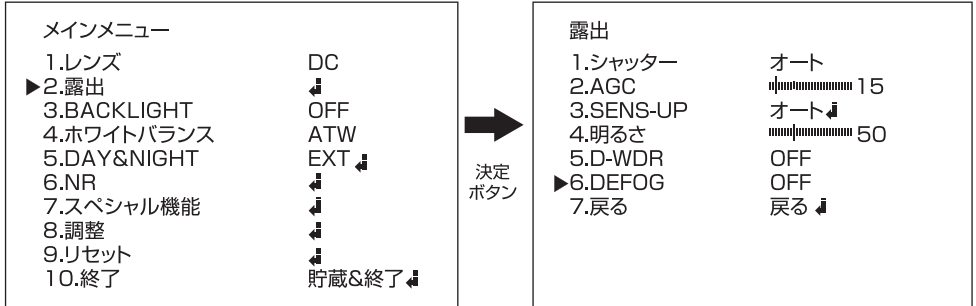

4. 上下ボタン(▲▼)で【DEFOG】にカーソルを合わせ、左右ボタン(◀▶)で設定を変更します。

DEFOG 詳細設定

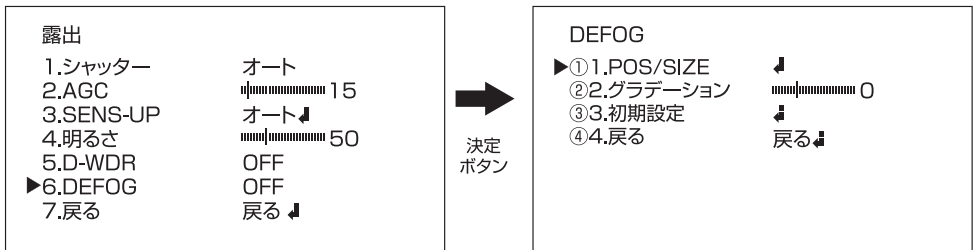

- ① POS/SIZE…適用する場所を決定します。
- ② グラデーション…選択した適応場所の淵からグラデーションをかけます。【値:0,1,2/初期値:0】
- ③ 初期設定…選択した状態で決定ボタン(●)を押すと、初期値に戻ります。

BACKLIGHT

逆光撮影時に被写体の黒つぶれを補正する設定が可能です。
設定は【OFF、BLC、HSBLC/初期設定:OFF】から選びます。

○逆光補正OFF

○逆光補正ON



■ヘッドライトの強い光もナンバー確認が可能(HSBLC機能)
強い光が当たる撮影範囲にマスクをかけることにより強い光を遮断できます。



1. 決定ボタン●を押し、メニューを表示します。
2. 上下ボタン▲▼で【BACKLIGHT】を選択した状態で左右ボタン◀▶で設定を変更します。
3. 【BLC】もしくは【HSBLC】を選択中に決定ボタン●を押しして詳細設定に進みます。

BLC 詳細設定

逆光補正を行うエリア(範囲)の設定が可能です。撮影範囲の逆光になる箇所を指定します。

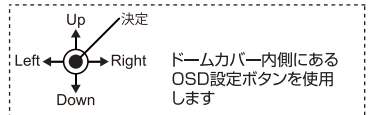

<p>メインメニュー</p> <ol style="list-style-type: none"> 1.レンズ 2.露出 ▶3.BACKLIGHT 4.ホワイトバランス 5.DAY&NIGHT 6.NR 7.スペシャル機能 8.調整 9.リセット 10.終了 <p style="margin-left: 100px;">DC ↓ OFF ATW EXT ↓</p>	<p>決定 ボタン</p>	<p>BLC</p> <ol style="list-style-type: none"> ▶1.レベル 2.エリア 3.初期設定 4.戻る <p style="margin-left: 100px;">MIDDLE ↓ ↓ 戻る ↓</p>
---	-------------------	---

- ①レベル…電気信号の増幅値の設定をおこないます。【値:MIDDLE、HIGH、LOW/初期設定:MIDDLE】
- ②エリア…エリアの設定を行います。エリアの設定はP.36をご覧ください
- ③初期設定…選択した状態で決定ボタン●を押し、初期値に戻します。

BACKLIGHT

HSBLC

ハイスポットライト逆光補正【HSBLC】を行うエリア(範囲)の設定が可能です。撮影範囲の逆光になる箇所を指定します。

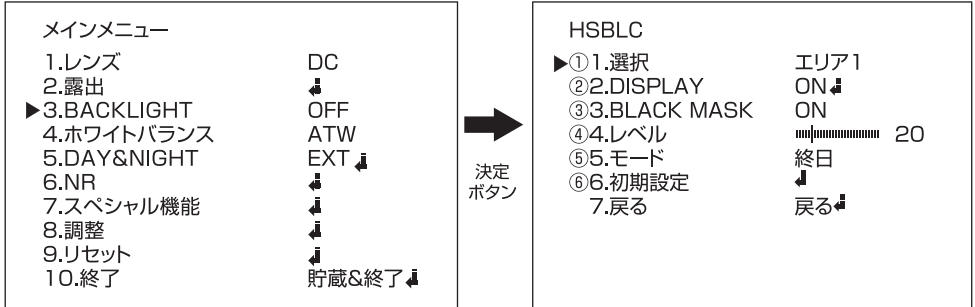

- ① 選択…調整するエリアを選択します。【エリア1～4】
- ② DISPLAY…エリアの表示・非表示を設定します。

【値:ON、OFF/初期設定:ON】

※設定を【ON】にした状態で、決定ボタン(●)を押すとエリアの詳細(場所・大きさ)の設定がおこなえます。
エリアの設定はP.36をご覧ください。

- ③ BLACK MASK…強い光の当たる箇所を黒く塗りつぶします。【値:ON、OFF/初期設定:ON】
- ④ レベル…電気信号の増幅値の設定をします。【値:1～100/初期値:20】
- ⑤ モード…【値:終日、ナイト/初期設定:終日】から選択します。
- ⑥ 初期設定…選択した状態で決定ボタン(●)を押し、初期値に戻します。



※設定の変更は上下ボタン(▲▼)でカーソルを合わせ、左右ボタン(◀▶)で変更します。

ホワイトバランス

見た目に近い色に補正する設定が可能です。設定は【ATW(自動調整)、AWC→セット・室内(屋内向け)、室外(屋外撮影用)、マニュアル・AWB(手動調整)/初期設定:ATW】から選びます。

1. 決定ボタン \odot を押し、メニューを表示します。
2. 上下ボタン \blacktriangle \blacktriangledown で【白キズ補正】を選択した状態で、左右ボタン \blacktriangleleft \blacktriangleright で設定を変更します。
3. 【マニュアル】を選択中に決定ボタン \odot を押すと、詳細設定に進みます。

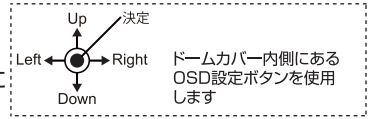

メインメニュー	
1.レンズ	DC
2.露出	↓
3.BACKLIGHT	OFF
▶4.ホワイトバランス	ATW
5.DAY&NIGHT	EXT ↓
6.NR	↓
7.スペシャル機能	↓
8.調整	↓
9.リセット	↓
10.終了	貯蔵&終了 ↓



MANUAL WB	
▶①1.BLUE	50
②2.RED	50
③3.戻る	戻る ↓

① BLUE…映像の青みを設定します。
【0～100/初期値:50】

② RED …映像の赤みを設定します。
【0～100/初期値:50】

各設定の違い

● ATW(自動調整)

自動で調整を行います。通常的环境で使用する場合はこちらを選択します。

● AWC→セット

このモードでは、特定の対象物に合わせてホワイトバランスを自動的に調整します。カメラで白い紙を写している間にSETボタンを押すことでホワイトバランスを自動的に最適化します。対象物を変えたときは、再度上記の設定をおこなってください。

● 室内

主に屋内環境で使用します。室内のライト色により調整します。

● 屋外

主に屋外環境で使用します。

● マニュアル(手動設定)

手動で調整を行います。ホワイトバランスのRED(赤ゲイン)とBLUE(青ゲイン)を手動で調整します。

● AWB

自動的に白を白として認識し、自然な色合いの画像や映像を撮影します。

DAY&NIGHT

可視光だけでなく近赤外線などより多くの光を取り入れてカメラの感度を高める機能です。設定は【EXT、オート、カラー、白/黒 初期設定:EXT】から選びます。

- オート選択時昼間の映像 ○オート選択時の夜間の映像



DAY&NIGHT EXT

1. 決定ボタン●を押し、メニューを表示します。
2. 上下ボタン▲▼で【DAY&NIGHT】を選択した状態で左右ボタン◀▶で設定を変更します。
3. 【EXT】を選択中に決定ボタン●を押しして詳細設定に進みます。

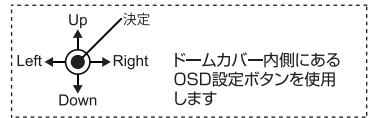

メインメニュー	
1.レンズ	DC
2.露出	↓
3.BACKLIGHT	OFF
▶4.ホワイトバランス	ATW
5.DAY&NIGHT	EXT ↓
6.NR	↓
7.スペシャル機能	↓
8.調整	↓
9.リセット	↓
10.終了	貯蔵&終了 ↓



決定
ボタン

MANUAL WB	
▶①1.D→N(DELAY)	3
②2.N→D(DELAY)	3
③3.戻る	戻る ↓

- ① D→N(DELAY)…カラーから白黒に切り替わるタイミングを設定します。【0～60/初期値:3】
- ② N→D(DELAY)…白黒からカラーに切り替わるタイミングを設定します。【0～60/初期値:3】

DAY&NIGHT

DAY&NIGHT オート

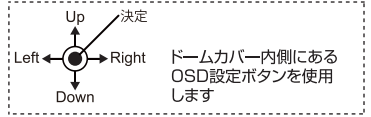

1. 決定ボタン(●)を押し、メニューを表示します。
2. 上下ボタン(▲▼)で【DAY&NIGHT】を選択した状態で左右ボタン(◀▶)で設定を変更します。
3. 【オート】を選択中に決定ボタン(●)を押しして詳細設定に進みます。

メインメニュー	
1.レンズ	DC
2.露出	↓
3.BACKLIGHT	OFF
▶4.ホワイトバランス	ATW
5.DAY&NIGHT	EXT ↓
6.NR	↓
7.スペシャル機能	↓
8.調整	↓
9.リセット	↓
10.終了	貯蔵&終了 ↓



D&N AUTO	
① 1.D→N(AGG)	200
② 2.D→N(DELAY)	3
③ 3.N→D(AGG)	80
④ 4.N→D(DELAY)	3
5.戻る	戻る ↓

- ① D→N(AGC)…カラーから白黒、白黒からカラーに切り替わるタイミングを設定します。
【値:1~255/初期値:200】
- ② D→N(DELAY)…カラーから白黒に切り替わるタイミングを設定します。【値:0~60/初期値:3】
- ③ N→D(AGC)…白黒からカラーに切り替わるレベルを設定します。【値:1~255/初期値:80】
- ④ N→D(DELAY)…白黒からカラーに切り替わるタイミングを設定します。【値:0~60/初期値:3】

●切替時間について

周囲が暗くなった後、設定した時間経過後に白黒撮影に切り替わります。
周囲が明るくなった場合は、設定した時間経過後にカラー撮影に戻ります。
夜間、車のヘッドライトが一時的に画面に映りこむような場合、ヘッドライトが映りこむたびにカラー撮影に切り替わることを防ぐことができます。

DAY&NIGHT

DAY&NIGHT 白/黒

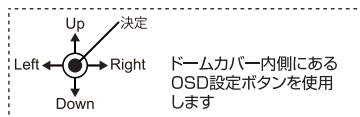

1. 決定ボタン●を押し、メニューを表示します。
2. 上下ボタン▲▼で【DAY&NIGHT】を選択した状態で左右ボタン◀▶で設定を変更します。
3. 【B/W】を選択中に決定ボタン●を押しして詳細設定に進みます。

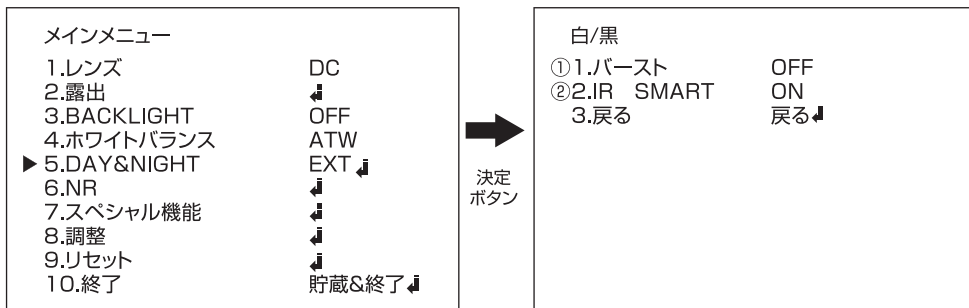

- ①バースト…ONにすると白黒画像をきれいに表示します。※B/W選択時のみ有効【値:ON、OFF/初期値:OFF】
 ②IR SMART…赤外線照射レベルを被写体の距離に応じて自動で調整します。【値:ON、OFF/初期値:ON】
 ※IR SMARTは詳細設定も行います。

白/黒 IR SMART 詳細設定

※赤外線照射の強弱、範囲の設定がおこなえます。【IR SMART】を選択中に決定ボタン●を押し、詳細設定に進みます。

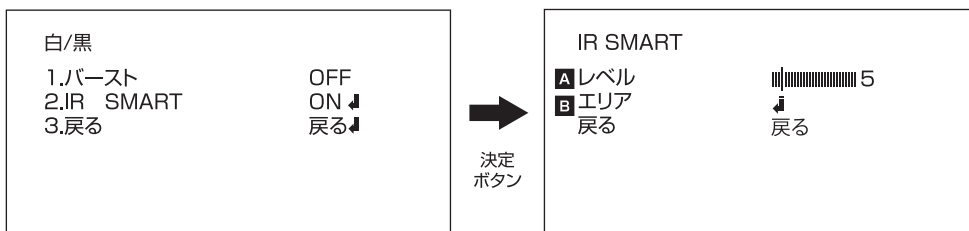

- A** レベル…電気信号の増幅値の設定です。
 【値:0~15/初期値:5】
B エリア…エリアの設定を行います。

●切替時間について

周囲が暗くなった後、設定した時間経過後に白黒撮影に切り替わります。周囲が明るくなった場合は、設定した時間経過後にカラー撮影に戻ります。夜間、車のヘッドライトが一時的に画面に映りこむような場合、ヘッドライトが映りこむたびにカラー撮影に切り替わることを防ぐことができます。

NR

映像信号に混在するノイズを、デジタル処理によって低減する機能です。

1. 決定ボタン●を押し、メニューを表示します。
2. 上下ボタン▲▼で【NR】を選択した状態で決定ボタン●を押して詳細設定に進みます。

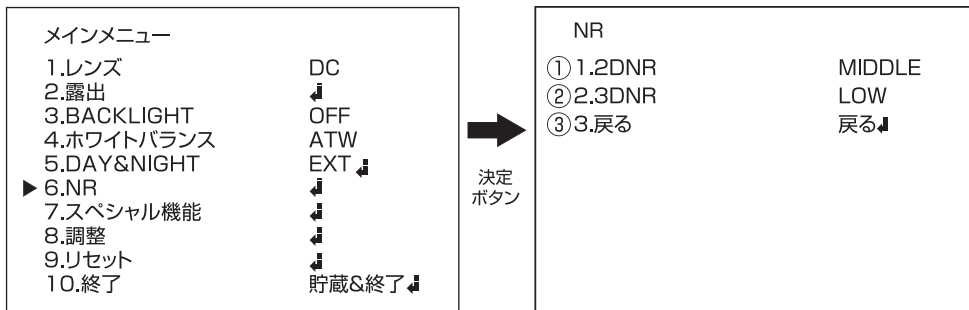

- ① 2DNR…低照度下で発生するノイズを抑制します。【LOW、MIDDLE、HIGH、OFF/初期値:MIDDLE】
- ② 3DNR…映像の各フレームごとの差分からノイズを検出し除去する機能です。
【値:LOW、MIDDLE、HIGH、OFF/初期値:LOW】

スペシャル機能

CAM TITLE

映像内にカメラのタイトルを表示することが出来る機能です。また、カメラの名前を自由に設定することが可能です。

1. 決定ボタン(●)を押し、メニューを表示します。
2. 上下ボタン(▲▼)で【スペシャル機能】を選択した状態で、決定ボタン(●)を押して詳細設定に進みます。

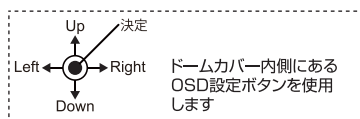

メインメニュー	
1.レンズ	DC
2.露出	↓
3.BACKLIGHT	OFF
4.ホワイトバランス	ATW
5.DAY&NIGHT	EXT ↓
6.NR	↓
▶ 7.スペシャル機能	↓
8.調整	↓
9.リセット	↓
10.終了	↓
	貯蔵&終了 ↓



スペシャル機能	
▶ 1.CAM TITLE	OFF
2.D-EFFECT	↓
3.動き検知	OFF
4.プライバシーマスク	OFF
5.言語	JPN ↓
6.欠陥画素補正	↓
7.戻る	戻る ↓

3. 上下ボタン(▲▼)で【CAM TITLE】を選択し、左右ボタン(◀▶)で設定を変更します。
4. 設定を【ON】の状態決定ボタン(●)を押すと入力画面が表示されます。(下図参照)

CAM TITLE	
0 1 2 3 4 5 6 7 8 9	
A B C D E F G H I J K	
L M N O P Q R S T U V	
W X Y Z ▲ → ← ↑ ↓ ()	
- _ # / = & ; : ~ , .	
← → CLR POS END	
CAMERA _ _ _ 001 _ _ _	

- ← : 決定ボタン(●)を押すと左に一文字移動します。
- : 決定ボタン(●)を押すと右に一文字移動します。
- CLR : 決定ボタン(●)を押すと文字を全て消去します。
- POS : 決定ボタン(●)を押し、表示位置を上下左右ボタン(▲▼◀▶)で設定します。もう一度決定ボタン(●)を押すとタイトル入力に戻ります。
- END : 決定ボタン(●)を押すと保存して【スペシャル機能】に戻ります。

スペシャル機能

D-EFFECT

設置環境に応じていろいろな表示方法が選べます。また、デジタルズームで拡大して撮影することも可能です。

1. 決定ボタン(●)を押し、メニューを表示します。
2. 上下ボタン(▲▼)で【スペシャル機能】を選択した状態で、決定ボタン(●)を押して詳細設定に進みます。

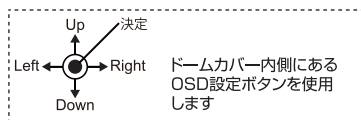

メインメニュー	
1.レンズ	DC
2.露出	↓
3.BACKLIGHT	OFF
4.ホワイトバランス	ATW
5.DAY&NIGHT	EXT ↓
6.NR	↓
▶ 7.スペシャル機能	↓
8.調整	↓
9.リセット	↓
10.終了	↓
	貯蔵&終了 ↓



スペシャル機能	
1.CAM TITLE	OFF
▶ 2.D-EFFECT	↓
3.動き検知	OFF
4.プライバシーマスク	OFF
5.言語	JPN ↓
6.欠陥画素補正	↓
7.戻る	戻る ↓

3. 上下ボタン(▲▼)で【D-EFFECT】を選択した状態で、決定ボタン(●)を押すと入力画面が表示されます。

D-EFFECT フリーズ

撮影映像を静止します。※一旦電源を切ると静止した映像は消去されます。

上下ボタン(▲▼)で【フリーズ】にカーソルを合わせ、左右ボタン(◀▶)で【ON】にすると映像が静止します。
※【OFF】に変更すると通常に戻ります。

スペシャル機能	
1.CAM TITLE	OFF
▶ 2.D-EFFECT	↓
3.動き検知	OFF
4.プライバシーマスク	OFF
5.言語	JPN ↓
6.欠陥画素補正	↓
7.戻る	戻る ↓



D-EFFECT	
▶ 1.フリーズ	OFF
2.ミラー	OFF
3.NEG IMAGE	OFF
4.戻る	戻る ↓

スペシャル機能

D-EFFECT ミラー

映像の表示形式を設定します。設定は【OFF、ミラー(左右反転)、V-FLIP(上下反転)、回転(180度回転)初期設定:OFF】から選びます。

1. 上下ボタン(▲▼)で【D-EFFECT】を選択します。
2. 決定ボタン(●)を押して詳細設定に進みます。

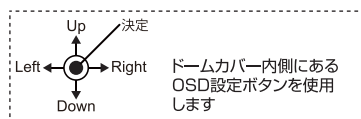

スペシャル機能	
1.CAM TITLE	OFF
▶2.D-EFFECT	↓
3.動き検知	OFF
4.プライバシーマスク	OFF
5.言語	JPN ↓
6.欠陥画素補正	↓
7.戻る	戻る ↓



決定
ボタン

D-EFFECT	
1.フリーズ	OFF
▶2.ミラー	OFF
3.NEG IMAGE	OFF
4.戻る	戻る ↓

3. 上下ボタン(▲▼)で【ミラー】を選択し、左右ボタン(◀▶)で設定を変更します。

D-EFFECT NEGIMAGE

写真のネガフィルムと同じように色を反転させて表示する機能です。設定は【値:ON、OFF/初期設定:OFF】から選びます。上下ボタン(▲▼)で【NEG.IMAGE】にカーソルを合わせ、左右ボタン(◀▶)設定を変更します。

スペシャル機能	
1.CAM TITLE	OFF
▶2.D-EFFECT	↓
3.動き検知	OFF
4.プライバシーマスク	OFF
5.言語	JPN ↓
6.欠陥画素補正	↓
7.戻る	戻る ↓



決定
ボタン

D-EFFECT	
1.フリーズ	OFF
2.ミラー	OFF
▶3.NEG IMAGE	OFF
4.戻る	戻る ↓

スペシャル機能

動き検知

撮影範囲に動きがあった時に文字や色でお知らせを行います。また、動きを検知する範囲の設定を行うことも可能です。

1. 決定ボタン(●)を押し、メニューを表示します。
2. 上下ボタン(▲▼)で【スペシャル機能】を選択した状態で、決定ボタン(●)を押して詳細設定に進みます。

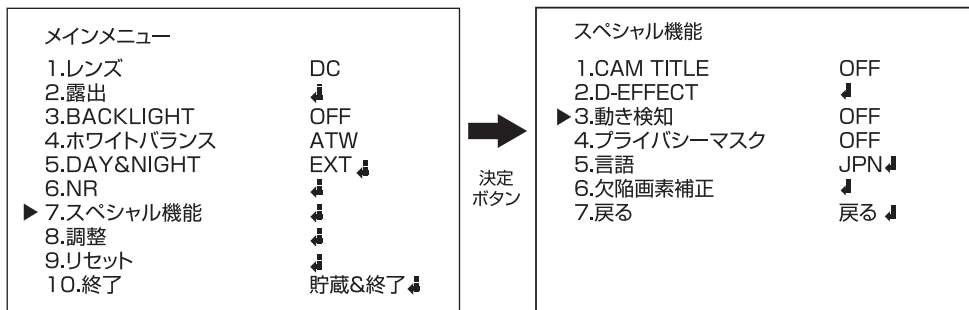
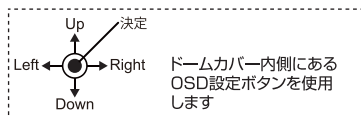

4. 上下ボタン(▲▼)で【動き検知】を選択し、左右ボタン(◀▶)で設定を変更します。
5. 設定を【ON】にした状態で、決定ボタン(●)を押すと詳細の設定が可能です。

動き検知 詳細設定

モーションの詳細設定が可能です。

※設定の変更は上下ボタン(▲▼)でカーソルを合わせ、左右ボタン(◀▶)で変更します。

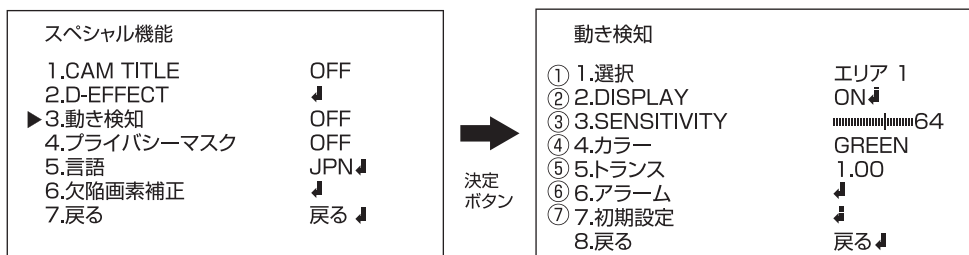

- ① 選択…編集するエリアを選択します。【エリアは最大4つまで設定が可能です】
- ② DISPLAY…エリアの有効・無効、有効の際の詳細設定を行います。【値:ON、OFF/初期値:ON】
※エリアの設定はP.36をご覧ください。
- ③ SENSITIVITY…動きを検知する感度を設定します。【値:0~100/初期値:64】
- ④ カラー…エリアの色を設定します。【GREEN,BLUE,WHITE,REDから選択できます】
- ⑤ トランス…動体感知を見つける度合いの鋭さを選択します。範囲値が大きいとセンサー感知が鋭くなります。
- ⑥ アラーム…本機では使用しません。
- ⑦ 初期設定…選択した状態で決定ボタン(●)を押し、初期値に戻します。

スペシャル機能

プライバシーマスク

撮影範囲内で撮影を行わない場所の設定が可能です。

1. 決定ボタン(●)を押し、メニューを表示します。
2. 上下ボタン(▲▼)で【スペシャル機能】を選択した状態で、決定ボタン(●)を押して詳細設定に進みます。

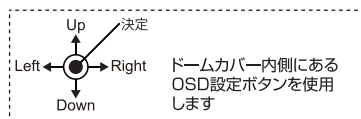

メインメニュー	
1.レンズ	DC
2.露出	↓
3.BACKLIGHT	OFF
4.ホワイトバランス	ATW
5.DAY&NIGHT	EXT ↓
6.NR	↓
▶ 7.スペシャル機能	↓
8.調整	↓
9.リセット	↓
10.終了	貯蔵&終了 ↓



スペシャル機能	
1.CAM TITLE	OFF
2.D-EFFECT	↓
3.動き検知	OFF
▶ 4.プライバシーマスク	OFF
5.言語	JPN ↓
6.欠陥画素補正	↓
7.戻る	戻る ↓

3. 上下ボタン(▲▼)で【プライバシーマスク】を選択し、左右ボタン(◀▶)で設定を変更します。
4. 設定を【ON】にした状態で、決定ボタン(●)を押すと詳細の設定が可能です。

プライバシーマスク 詳細設定

プライバシー・ゾーンの詳細設定が可能です。

スペシャル機能	
1.CAM TITLE	OFF
2.D-EFFECT	↓
3.動き検知	OFF
▶ 4.プライバシーマスク	OFF
5.言語	JPN ↓
6.欠陥画素補正	↓
7.戻る	戻る ↓



プライバシーマスク	
① 1.選択	エリア 1
② 2.DISPLAY	カラー
③ 3.カラー	WHITE
④ 4.トランス	1.00
⑤ 5.初期設定	↓
6.戻る	戻る ↓

- ① 選択…マスクをかけるエリアを選択します。【エリアは最大4つまで設定が可能です】
- ② DISPLAY…エリアのエフェクトの種類と有効・無効、有効の際の詳細設定をおこないます。
※エリアの設定はP.36をご覧ください。【値:カラー,OFF,モザイク,インパータ/初期設定:カラー】
- ③ カラー…色の種類を設定します。
【WHITE,BLACK,RED,BLUE,YELLOW,GREEN,CYAN,USERから選択できます】USERを選択した場合、デフォルト設定であるディーブグリーンになります。
- ④ トランス…数値が増えるほど、モザイク、インパータ、カラーが濃くなります。
【1.00,0.25,0.50,0.75から選択できます】
- ⑤ 初期設定…選択した状態で決定ボタン(●)を押し、初期値に戻します。

スペシャル機能

言語

メニューの表示言語を選択します。設定は【日本語、ヘブライ語、アラビア語、英語、繁体字(台湾向け)、簡体字(中国向け)、ドイツ語、フランス語、イタリア語、スペイン語、ポーランド語、ロシア語、ポルトガル語、デンマーク語、トルコ語、韓国語】から選ぶことができます。

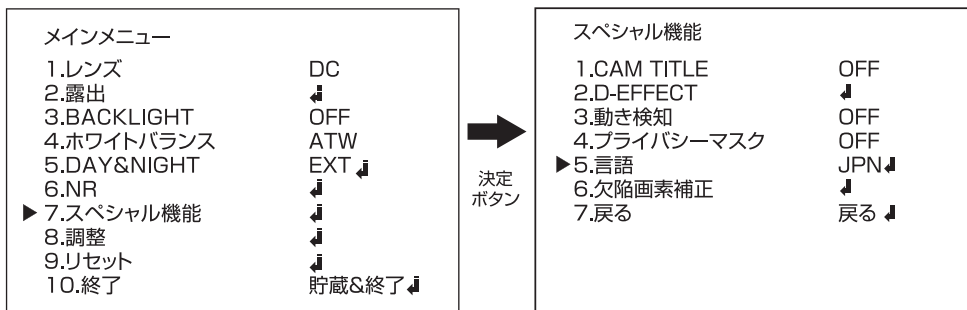

上下ボタン(▲▼)で【言語】にカーソルを合わせ、左右ボタン(◀▶)で設定を変更します。



スペシャル機能

欠陥画素補正

CMOSセンサーにドット落ちがある場合、目立たないように調整することが可能です。

1. 決定ボタン(●)を押し、メニューを表示します。
2. 上下ボタン(▲▼)で【スペシャル機能】を選択した状態で、決定ボタン(●)を押して詳細設定に進みます。

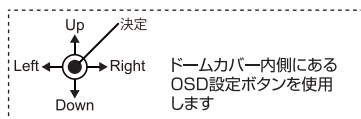

メインメニュー	
1.レンズ	DC
2.露出	↓
3.BACKLIGHT	OFF
4.ホワイトバランス	ATW
5.DAY&NIGHT	EXT ↓
6.NR	↓
▶ 7.スペシャル機能	↓
8.調整	↓
9.リセット	↓
10.終了	貯蔵&終了 ↓



スペシャル機能	
1.CAM TITLE	OFF
2.D-EFFECT	↓
3.動き検知	OFF
4.プライバシーマスク	OFF
5.言語	JPN ↓
▶ 6.欠陥画素補正	↓
7.戻る	戻る ↓

3. 上下ボタン(▲▼)で【欠陥画素補正】を選択し、決定ボタン(●)を押すと詳細の設定が可能です。

欠陥画素補正

詳細設定:ライブ欠陥画素補正

ライブ時の欠陥画素補正をおこないます。【値:ON,OFF/初期値:ON】

1. 上下ボタン(▲▼)で【ライブ欠陥画素補正】を選択し、左右ボタン(◀▶)で設定を変更します。
2. 設定を【ON】の状態に決定ボタン(●)を押すと詳細の設定が可能です。

欠陥画素補正	
▶ 1.ライブ欠陥画素補正	ON ↓
2.白キズ補正	ON ↓
3.黒キズ補正	ON ↓
4.戻る	戻る ↓



ライブ欠陥画素補正	
① 1.AGGLレベル	██ 64
② 2.レベル	██ 48
3.戻る	戻る ↓

- ①AGCLレベル…夜間など暗い場合の欠陥画素補正を設定します。
- ②レベル…お昼の欠陥画素補正を設定します。

◆注意◆

初期値が一番適切な数値に設定されています。
 数値を過大や過少に調整すると、白潰れや黒潰れなどのノイズが発生する場合があります。
 調節が必要な場合は、注意して行ってください。

スペシャル機能

欠陥画素補正

詳細設定:白キズ補正

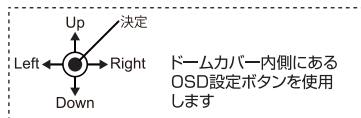

映像に白潰れがある場合に補正します。

1. 上下ボタン(▲▼)で【白キズ補正】を選択し、左右ボタン(◀▶)で設定を変更します。
2. 設定を【ON】の状態決定ボタン(●)を押すと詳細の設定が可能です。

欠陥画素補正	
1.ライブ欠陥画素補正	ON ↓
▶ 2.白キズ補正	ON ↓
3.黒キズ補正	ON ↓
4.戻る	戻る ↓



白キズ補正	
① 1.POS/SIZE	↓
② 2.スタート	↓
③ 3.DPC VIEW	OFF
④ 4.レベル	4
⑤ 5.AGC	14
⑥ 6.SENS-UP	×2
7.戻る	戻る ↓

- ① POS/SIZE…補正をする範囲を調整します。
- ② スタート…補正を開始します。
- ③ DPC VIEW…白潰れを確認する機能です。ONにすると、確認の為一旦画面が暗くなります。
【値:ON,OFF/初期値:OFF】
- ④ レベル…昼の白潰れを補正します。【値:0~60/初期値:4】
- ⑤ AGC…夜の白潰れを補正します。【値:0~14/初期値:14】
- ⑥ SENS-UP…除去レベルを設定します。
【値:×2、×4、×6、×8、×10、×15、×20、×25、×30/初期値:×2】

欠陥画素補正

詳細設定:黒キズ補正

映像に黒潰れがある場合に補正します。

1. 上下ボタン(▲▼)で【黒キズ補正】を選択し、左右ボタン(◀▶)で設定を変更します。
2. 設定を【ON】の状態決定ボタン(●)を押すと詳細の設定が可能です。

欠陥画素補正	
1.ライブ欠陥画素補正	ON ↓
▶ 2.白キズ補正	ON ↓
3.黒キズ補正	ON ↓
4.戻る	戻る ↓



黒キズ補正	
① 1.POS/SIZE	↓
② 2.スタート	↓
③ 3.DPC VIEW	OFF
④ 4.レベル	255
5.戻る	戻る ↓

- ① POS/SIZE…補正をする範囲を調整します。
- ② スタート…補正を開始します。
- ③ DPC VIEW…【値:ON,OFF/初期値:OFF】から設定します。
- ④ レベル…補正の強さを設定します。

調整

SHARPNESS

画像調整を行います。

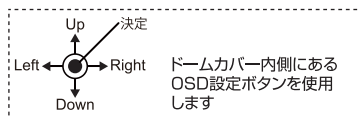

1. 決定ボタン●を押し、メニューを表示します。
2. 上下ボタン▲▼で【調整】を選択した状態で決定ボタン●を押して詳細設定に進みます。

メインメニュー		調整	
1.レンズ	DC	▶ 1.SHARPNESS	オート ↓
2.露出	↓	2.モニタ	LCD ↓
3.BACKLIGHT	OFF	3.レンズ沈み補正	OFF
4.ホワイトバランス	ATW	4.ビデオアウト	NTSC
5.DAY&NIGHT	EXT ↓	5.MONITOR OUT	AHD
6.NR	↓	6.戻る	戻る ↓
7.スペシャル機能	↓		
▶ 8.調整	↓		
9.リセット	↓		
10.終了	貯蔵&終了 ↓		

決定
ボタン

3. 上下ボタン▲▼で【SHARPNESS】を選択した状態で左右ボタン◀▶で設定を変更します。
- 4.【オート】を選択中に決定ボタン●を押して詳細設定に進みます。

SHARPNESS	
① 1.レベル	4
② 2.スタート AGC	64
③ 3.END AGC	208
4.戻る	戻る ↓

- ① レベル…エッジ強調のレベルを設定します。【値:0~10/初期値:4】
- ② スタート AGC…映像の荒さを自動補正し始める機能です。【値:0~255/初期値:64】
- ③ END AGC…映像の荒さを自動補正終了する機能です。【値:0~255/初期値:208】

調整

モニタ

画像調整を行います。

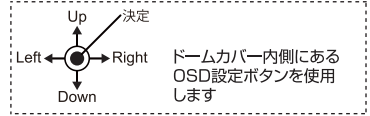

1. 決定ボタン●を押し、メニューを表示します。
2. 上下ボタン▲▼で【調整】を選択した状態で決定ボタン●を押し、詳細設定に進みます。

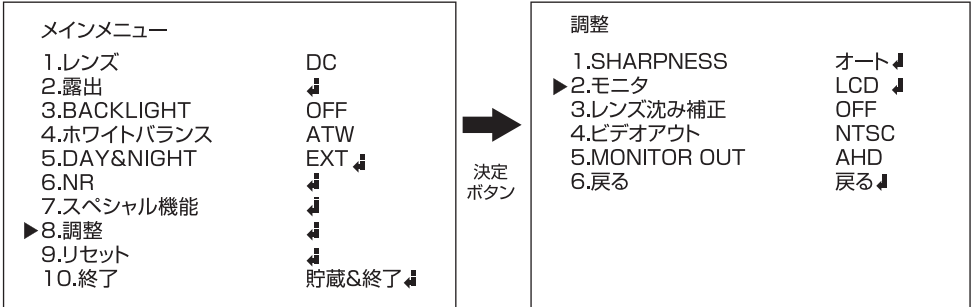

3. 上下ボタン▲▼で【モニタ】を選択し、決定ボタン●を押すと詳細の設定が可能です。
- ※液晶モニターを使用する場合は[LCD]を、ブラウン管を使用する場合は[CRT]を選択ください。

●LCDの場合

MONITOR LCD	
① 1.ガンマ	USER
② 2.BLUE GAIN	56
③ 3.RED GAIN	56
4.戻る	

- ①ガンマ…モニターの明るさを調整します。【値:USER、0.45～1.00/初期値:USER】
- ②BLUE GAIN…モニターの青みを調整します。【値:0～100/初期値:56】
- ③RED GAIN…モニターの赤みを調整します。【値:0～100/初期値:56】

●CRTの場合

MONITOR CRT	
① 1.BLACK LEVEL	5
② 2.BLUE GAIN	50
③ 3.RED GAIN	50
4.戻る	

- ①BLACK LEVEL…モニターの明るさを調整します。【値:0～60/初期値:5】
- ②BLUE GAIN…モニターの青みを調整します。【値:0～100/初期値:50】
- ③RED GAIN…モニターの赤みを調整します。【値:0～100/初期値:50】

調整

レンズ沈み補正

LSC(レンズシェーディングコンペーション)機能はレンズに入る光の入射角の違いから発生する画面中央と周囲の明るさの差を補正する機能です。LSC機能をONにする事で、中心部と比べて暗くなりがちな周囲の明るさを補正し、全体的に見やすい画像で表示することができます。

【値:ON,OFF/初期値:OFF】

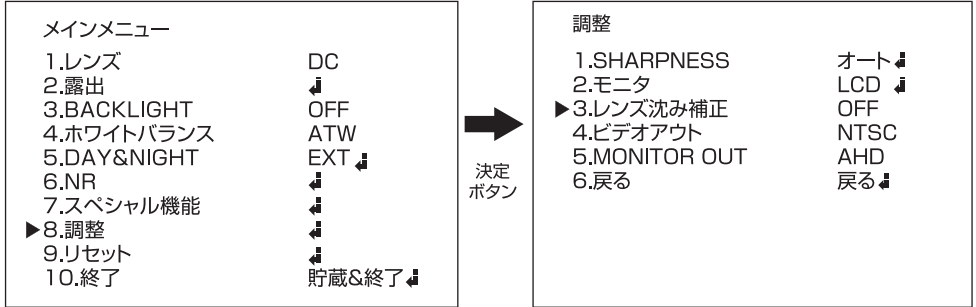

ビデオアウト

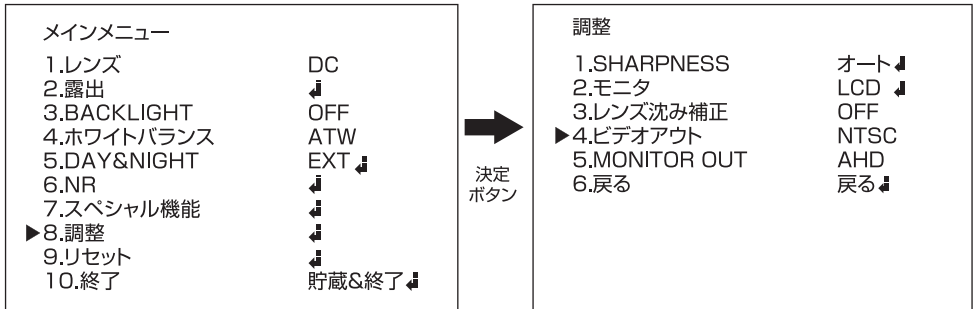

調整

MONITOR OUT

カメラの映像出力端子と確認用映像端子(P8参照)の映像出力方法を設定します。

【値:CVBS,AHD/初期値:AHD】AHD選択後、決定ボタン●を押すと詳細設定ができます。

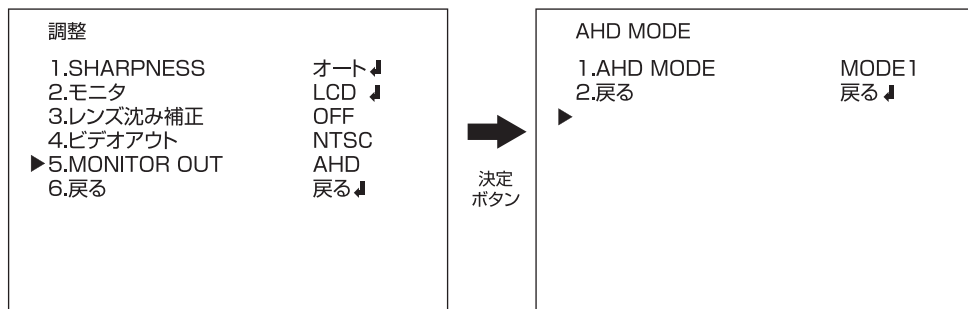

1. AHD MODE…3C-2Vケーブル使用時の配線距離の設定をします。

AHD MODE1…配線距離100m以下の場合。

AHD MODE2…配線距離が100m以上200m以下の場合。

AHD MODE3…配線距離が200m以下300m以下の場合。

リセット

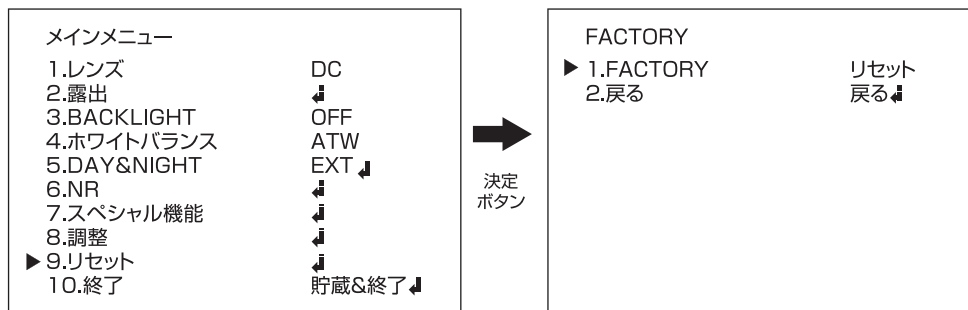

1. リセット…出荷状態に戻します。

終了

設定をリセットや変更の保存、設定を終了します。

1. 決定ボタン(●)を押し、メニューを表示します。
2. 上下ボタン(▲▼)で【終了】を選択した状態にし、左右ボタン(◀▶)で設定を変更します。

メインメニュー	
1.レンズ	DC
2.露出	↓
3.BACKLIGHT	OFF
4.ホワイトバランス	ATW
5.DAY&NIGHT	EXT ↓
6.NR	↓
7.スペシャル機能	↓
8.調整	↓
9.リセット	↓
▶10.終了	貯蔵&終了 ↓

○貯蔵&終了…設定を保存し、終了します。

エリアの設定方法

1. 上下左右ボタン(▲▼◀▶)を押し、エリアを移動します。
場所が決まったら決定ボタン(●)を押し、次に進みます。

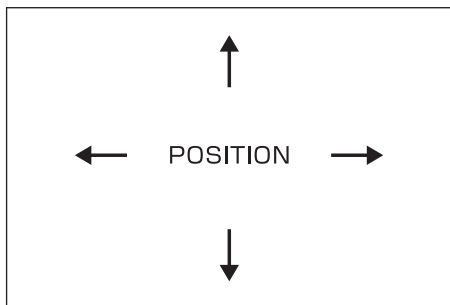

2. 上下左右ボタン(▲▼◀▶)を押し、大きさを変更します。
大きさが決まったら決定ボタン(●)を押し、次に進みます。

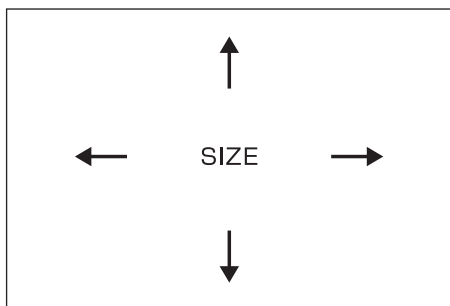

3. 最後に【RET】を選択している状態で、決定ボタン(●)を押し、確定します。
やり直す場合は【AGAIN】を選択し、決定ボタン(●)を押し、エリアの位置から決め直します。

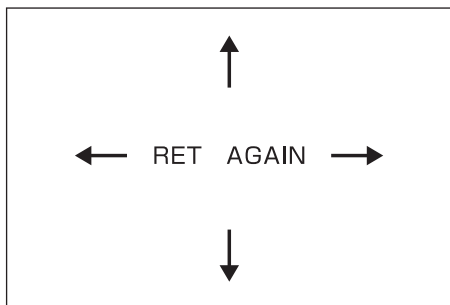

目的に合わせた設定項目

それぞれ目的に合わせて設定を行う項目を探ることが可能です。
設定を行う際にご活用下さい。

1. 映像が暗い場合 ----- 露出【明るさ】(P.13)
2. 逆光が強く被写体が暗く映ってしまう場合 ----- BACKLIGHT(P.16)
3. 夜間の映像をクッキリ映したい場合 ----- DAY&NIGHT(P.19)
4. 映像のちらつきを抑えたい場合 ----- NR(P.22)
5. カメラに名前をつけたい場合 ----- スペシャル【CAM TITLE】(P.23)
6. 映像を左右・上下反転して映したい場合 ----- スペシャル【ミラー】(P.25)
7. 映像に動きがあった際にお知らせする場合 ----- スペシャル【動き検知】(P.26)
8. 撮影範囲内で映せない場所がある場合 ----- スペシャル【プライバシーマスク】(P.27)
9. 設定を元に戻したい場合 ----- リセット(P.34)
10. 設定を保存する場合 ----- 終了(P.35)

アフターサービスについて

この商品は「保証書」を別途添付しております。
所定事項の記入および記載内容をご確認いただき、大切に保管してください。

正常な使用状態で、保証期間内に万一故障が生じた場合には、保証書記載内容により、お買い上げの販売店（または工事店）が修理いたします。その他の詳細は保証書をご覧ください。

- 保証期間経過後の修理については、お買い上げの販売店にご相談ください。
修理によって機能が維持できる場合は、お客さまのご要望により有料修理いたします。
- 本機が故障した場合、稼働していない時間に対する営業損失は補償対象外になります。

修理を依頼されるときは

下記の事項をお買い上げ販売店にご連絡ください。

- ① 故障の状況（できるだけ詳しく）
- ② 品名と品番
- ③ お買い上げ年月日（保証書に記入）
- ④ 製造番号（保証書に記入）
- ⑤ お名前、おところ、電話番号

JAPAN SECURITY SYSTEM

Safety and trust keep to the future

- 東京本社 〒105-6109 東京都港区浜松町2-4-1 世界貿易センタービルディング9階
TEL:03-6809-1217 FAX:03-6809-1701
- 仙台支店 〒980-6023 宮城県仙台市青葉区中央4-6-1 住友生命仙台中央ビル23階
TEL:022-796-1538 FAX:022-796-1581
- 名古屋支店 〒451-0046 愛知県名古屋市中区牛島町2-5 トミタビル9階
TEL:052-589-3116 FAX:052-589-3132
- 大阪支店 〒532-0011 大阪府大阪市淀川区西中島5-5-15 新大阪セントラルタワー5階
TEL:06-6309-6088 FAX:06-6309-8845
- 広島支店 〒730-0051 広島県広島市中区大手町2-8-5 合人社広島大手町ビル10階
TEL:082-246-8860 FAX:082-246-8859
- 福岡支店 〒812-0011 福岡県福岡市博多区博多駅前3-5-7 博多センタービル11階
TEL:092-481-2125 FAX:092-481-2204



