

JS-CA2031

アナログHD対応5メガピクセル
屋内ドーム型カメラ



取扱説明書

JAPAN SECURITY SYSTEM
Safety and trust keep to the future

本書を読む前に

本説明書では、アナログ HD 対応 5 メガピクセル屋内ドーム型カメラ JS-CA2031 の設置および運用のための基本的な説明を記述しています。本装置を初めてご使用になる使用者をはじめ、以前多くの類似装置を使用していた使用者の方でも、必ずご使用になる前に本説明書をお読みになり注意事項をご確認の上、製品を使用することをお勧め致します。安全上の警告および注意事項は、製品を正しく使うことで危険や財産上の被害を防ぐことにつながるの、必ずお守りください。お読みになった後は、いつでも確認できる場所に必ず保管してください。





- 規格品以外の製品を使用することで発生した損傷、または説明書の使用方法に従わず発生した製品の損傷は、当社で責任を負わないのでご注意ください。
- アナログ HD カメラを初めてご使用になるか、使い方がよく分からない使用者は、設置前や使用中に必ず購入先までお問い合わせ頂き、専門技術者のサポートを受けてください。
- 機能拡張および故障修理のために装置を分解する場合は、必ず購入先までお問い合わせ頂き、専門家のサポートを受けてください。

安全上の注意事項の表示

アイコン	表記	意味
	警告	この事項を守らない場合、死亡したり重症を負う恐れがある内容です。
	注意	この事項を守らない場合、軽症を負ったり財産の損害が発生する恐れがある内容です。

本文での表記

アイコン	表記	意味
	注意	本機の機能や動作に関する内容で、必ず熟知しておかなければならない内容です。
	参考	本機を使用する上で役立つ内容です。

本文書の内容は予告なく変更する場合があります。

ご使用になる前に

安全および製品の故障を防ぐため、本装置をご使用になる前に下記の内容を必ず熟知した後でお使いください。製品を正しく使うことで使用者の安全を保護し、財産上の損害などを防止するための内容であるため、必ずお読みになった上、正しくお使いください。

- 製品を運搬、または設置する時に衝撃を与えないでください。
- 振動や衝撃がある所に設置しないでください。故障の原因となります。
- 製品の動作中には、製品を動かしたり移動しないでください。
- 清掃をする時は電源を切った後、必ず乾いた布で拭いてください。
- 水滴が滴ったりするところに製品を放置せず、花瓶のように水の入っている物を製品の上に置かないでください。火災、感電、けがの原因となります。
- 電源コード部を引っ張って抜いたり、濡れた手で電源プラグに触らないでください。

- 電源コードの上に重い物を置かないでください。破損した電源コードを使うと、火災および感電につながる恐れがあります。
- 予想できない停電による製品の破損を防止するため、UPS (Uninterruptible Power Supply、無停電電源供給装置)のご利用をお勧めします。関連内容は、UPS代理店でお問い合わせください。
- 本装置内部の一部は感電する恐れがあるため、カバーを開けないでください。
- 壁や天井などに設置する際は、安全にしっかりと固定し、適正温度を保持してください。空気が循環しない密閉された空間に設置すると、火災の原因となります。
- 故障および感電の恐れがある温度変化が激しい所や湿気が多い所を避け、接地されていない電源コード及び電源拡張ケーブル、被覆がむけた電源コードを使わないでください。
- 雷の発生が多い地域は雷保護装置のご使用をおすすめします。
- 本装置から異様な匂いがしたり煙が出たら、直ちに電源を切って購入先まで連絡してください。
- 警告:赤外線が放出される機器については、IR LEDを直接見ないでください。

製品概要



JS-CA2031 は、アナログ方式のカメラでありながら 5 メガピクセルを出力できる最高技術を集結させたアナログ HD (High Definition) カメラです。アナログカメラを既に設置している場合、既存の同軸ケーブルをそのまま活用できるので、機器の入れ替えだけで従来のアナログカメラの数倍の高画質監視が可能になります。

また OSD メニューを利用した画質の調整や薄暗い場所でも撮影を可能にするデイナイト機能、逆光補正機能、動きを検知するモーション機能、撮影範囲内に映さないエリアを指定できるプライバシーゾーン機能と防犯・監視に必要な最新の技術を搭載しております。

付属品の確認

製品を購入したら梱包を開け、下記の付属品がすべて含まれているか確認してください。

	・カメラ本体
	・取扱説明書(本書) × 1冊

	・カメラ本体 取付用ネジ × 2本
	・保証書× 1部

各部分の名称及び機能

本体



①	レンズ	③	十字キーボタン
②	ケーブル		

①レンズ

モーター駆動式バリフォーカルレンズを内蔵しています。

② ケーブル

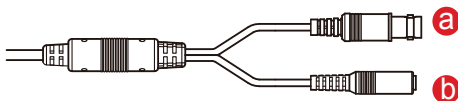

a	BNC (ビデオ出力)	b	DC12V
---	-------------	---	-------

a.BNC (ビデオ出力)

同軸ケーブル (別売) を接続し、アナログ HD レコーダへ映像出力します。

b.DC12V

電源アダプタ (別売) に接続します。

③ 十字キーボタン

カメラの設定を変更できます。

カメラの取付方法

取り付け方法

カメラの取付け・レンズ調整を行うにはカメラドームを開ける必要があります。

- 1 設置場所に台座、カメラ本体を取り付けます。



○カメラ本体取付用ねじ



- 2 可動部を動かし、カメラの向きを調整します。 3 撮影範囲、ピントの調整を行います。



- 4 OSDメニューを利用し、映像の色味を調整したら、ドームカバーを取付けて完成です。

- 5 ドームカバーの装着は△マークを合わせて行います。

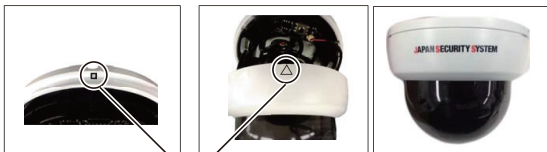

合わせて装着します。

カメラの配線方法と映像信号の切替方法

デジタルレコーダへの接続方法

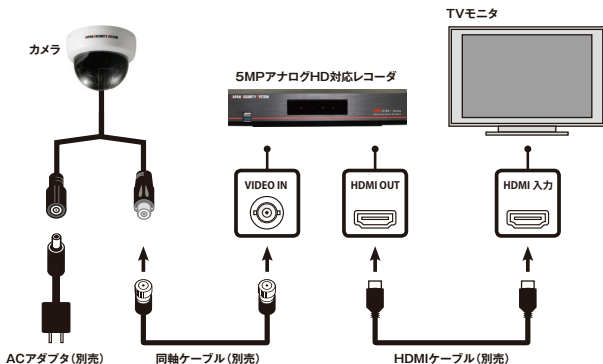

映像信号の切替方法

カメラから出力される映像信号(AHD/CVBS)の切替は十字キーボタンを操作して行ってください。切替後は電源の切/入してカメラを再起動してください。

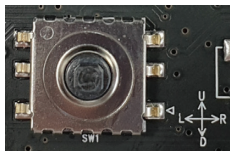

AHD 4M 30FPSにする: 上に2回押し、左に2回押し、中央を押す
AHD 2M 30FPSにする: 上に2回押し、右に2回押し、中央を押す
CVBSにする: 下に2回押し、右に2回押し、中央を押す

カメラの設定方法

カメラの設定方法

カメラの設定を行います。

操作にはカメラ本体にある十字キーボタンを使用します。設定を行うにはカメラをレコーダに接続して、出力画像を確認できる状態にしておく必要があります。

※CoC機能があるレコーダに接続すれば、レコーダからの設定が可能です。

①撮影範囲(ズーム)とピント(フォーカス)を調整する場合。

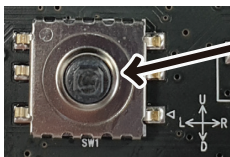

十字キーボタンの操作方法

上に倒す→ズームを望遠に移動
右に倒す→フォーカスを遠くに移動
下に倒す→ズームを広角に移動
左に倒す→フォーカスを近くに移動

②OSDメニューを利用し、カメラの設定する場合。

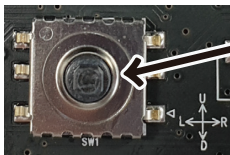

十字キーボタンの操作方法

中央を押す:メニューの表示/決定
上に倒す→カーソルを上移動
右に倒す→カーソルを右移動
下に倒す→カーソルを下移動
左に倒す→カーソルを左移動

※オートフォーカス使用時(初期設定)は、ズーム設定をするとフォーカスは自動的に調整されます。

セットアップの種類

カメラ本体に十字キーボタンがあります。十字キーボタンを押すとセットアップメニューを表示します。各設定で行える設定を確認し、必要に応じて設定を変更します。設定を行うには、カメラをレコーダに接続して、出力画像を確認できる状態にしておく必要があります。

工場出荷初期状態で、カメラモードはアナログHD 4MP出力になっています。

メニュー	
1. モーターレンズ	↓ ①
2. 露光制御	↓ ②
3. 逆光補正	オフ ③
4. デイ&ナイト	オート ④
5. カラー	↓ ⑤
6. デジタルノイズ除去	中 ⑥
7. イメージ	↓ ⑦
8. モーション	オフ ⑧
9. システム	↓ ⑨
10. 終了 ⑩



カメラ本体の
十字キー
ボタンを
使用します

- | | |
|-------------|--------------------------------------|
| ① モーターレンズ | モーターレンズの設定を行います。 |
| ② 露光制御 | AGC(オートゲインコントロール)など、明るさの設定を行います。 |
| ③ 逆光補正 | 逆光補正の設定を行います。 |
| ④ デイ&ナイト | カラー撮影とモノクロ撮影の切り替えの設定を行います。 |
| ⑤ カラー | カラー設定を行います。 |
| ⑥ デジタルノイズ除去 | 映像信号に混在するノイズを、デジタル処理によって低減する設定を行います。 |
| ⑦ イメージ | 映像設定を行います。 |
| ⑧ モーション | モーション設定を行います。 |
| ⑨ システム | 言語等の設定を行います。 |
| ⑩ 終了 | セットアップを終了 |

モーターレンズ

カーソルをモーターレンズに合わせてボタンを押すとモーターレンズの設定ができます。

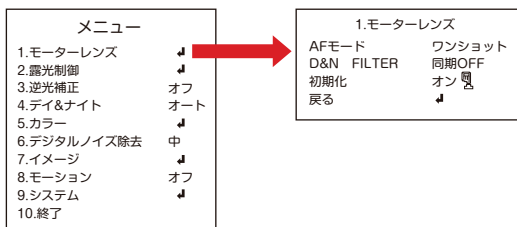

AFモード	カーソルを合わせてボタンを左右へ押すことでモードの設定ができます。 選択項目:【ワンショット／マニュアル】
D&N FILTER	カーソルを合わせてボタンを左右へ押すことでD&N FILTERの設定ができます。 選択項目:【同期OFF／同期ON】
初期化	カーソルを合わせてボタンの中央を長押しするとレンズの再調整をします。
戻る	ボタンの中央を押すと一つ前のメニュー画面に戻ります。

露光制御

カーソルを露光制御にあわせてボタンを押すと露光制御の設定ができます。

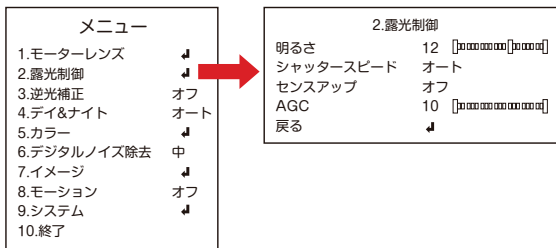

明るさ	カーソルを合わせてボタンを左右へ押すことで明るさの設定ができます。 選択範囲: [0~20]
シャッタースピード	カーソルを合わせてボタンを左右へ押すことでシャッタースピードの設定ができます。 選択項目: [オート/マニュアル/フリッカ補正] ※オートは【屋外/屋内/ぼやけ補正】から選択できます。 ※マニュアルは【1/30、1/60、1/120、1/250、1/500、1/1000、1/2000、1/4000、1/8000、1/15000、1/30000】から選択できます。
センスアップ	カーソルを合わせてボタンを左右へ押すことでセンスアップの設定ができます。 選択範囲: [オフ/オート(X2、X4、X8、X16、X32)]
AGC	カーソルを合わせてボタンを左右へ押すことでAGCの設定ができます。 選択範囲: [0~10]
戻る	ボタンの中央を押すと一つ前のメニュー画面に戻ります。

逆光補正

カーソルを逆光補正に合わせてボタンを左右へ押すことで逆光補正の設定ができます。
選択項目:【オフ/ハイライト補正/バックライト補正/WDR】

ハイライト補正

ハイライト補正に合わせてボタンを押すとハイライト補正の設定ができます。

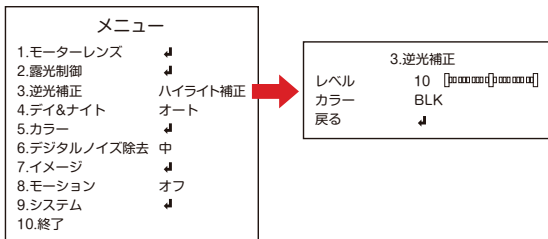

レベル	カーソルを合わせてボタンを左右へ押すことでレベルの設定ができます。 選択範囲:【値:0~20】
カラー	カーソルを合わせてボタンを左右へ押すことでカラーの設定ができます。 選択項目:【BLK/WHT/YEL/CYN/GRN/MAG/RED/BLU】
戻る	ボタンの中央を押すと一つ前のメニュー画面に戻ります。

バックライト補正

バックライト補正に合わせてボタンを押すとバックライト補正の設定ができます。

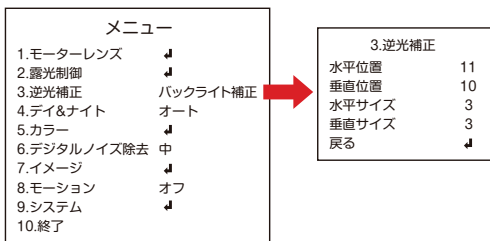

水平位置、垂直位置、 水平サイズ、垂直サイズ	下記数値を変更する事で、逆光補正位置を設定することができます。 水平位置:【値:0~26】/垂直位置:【値:0~24】/水平サイズ【値:0~26】/垂直サイズ【値:0~24】
戻る	ボタンの中央を押すと一つ前のメニュー画面に戻ります。

WDR

WDRに合わせてボタンを押すとWDRの設定ができます。

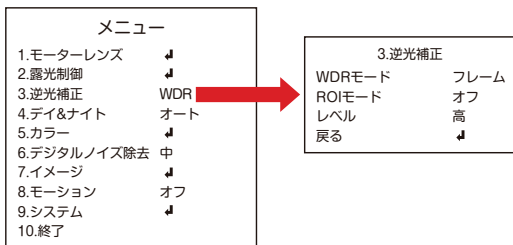

WDRモード	カーソルを合わせてボタンを左右へ押すことでWDRの設定ができます。 選択項目:【フレーム/ライン】
ROIモード	カーソルを合わせてボタンを左右へ押すことでROIモードの設定ができます。 選択項目:【オフ/BOX/POLYGON】 ●BOX: 下記数値を変更する事で、ROI位置を設定することができます。 WINDOW ZONE【値:0~3】/WINDOW USE【オン、オフ】/水平位置【値:0~2576】/垂直位置【値:0~1456】/水平サイズ【値:0~2576】/垂直サイズ【値:0~1456】 ●POLYGON: 下記数値を変更する事で、ROI位置を設定することができます。 WINDOW ZONE【値:0~3】/WINDOW USE【オン/オフ】/POS0-X【値:0~721】/POS0-Y【値:0~240】/POS1-X【値:0~2576】/POS1-Y【値:0~535】/POS2-X【値:0~721】/POS2-Y【値:0~1456】/POS3-X【値:0~2576】/POS3-Y【値:0~1456】
レベル	カーソルを合わせてボタンを左右へ押すことでレベルの設定ができます。 選択項目:【高/低/中】
戻る	ボタンの中央を押すと一つ前のメニュー画面に戻ります。

デイ&ナイト

カーソルをデイ&ナイトに合わせてボタンを押すとデイ&ナイトの設定ができます。

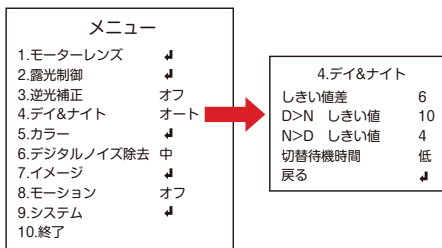

モード	カーソルを合わせてボタンを左右へ押すことでモードの設定ができます。 選択項目：【オート/カラー/モノクロ】
オート	映像信号入力状態で周辺の明るさを判定して切り替えるモードです。 暗くなるとカラーからモノクロに切り替わり、IR-LEDが点灯します。
しきい値差	Day→Night、Night→Dayの切替しきい値の差を設定します。 選択範囲：【値：6～10】
D>N しきい値	Day→Night（昼間→夜間）の切替しきい値を設定します。 選択範囲：【値：7～20】しきい値差の条件内で選択してください。
N>D しきい値	Night→Day（夜間→昼間）の切替しきい値を設定します。 選択範囲：【値：1～14】しきい値差の条件内で選択してください。
カラー	周辺の明るさによらず、常にカラーモードで動作します。 (IR-LEDは点灯しません)
モノクロ	周辺の明るさによらず、常にモノクロモードで動作します。 (IR-LEDは点灯しません)
戻る	ボタンの中央を押すと1つ前のメニュー画面に戻ります。

カラー

カーソルをカラーに合わせてボタンを押すとカラーの設定ができます。

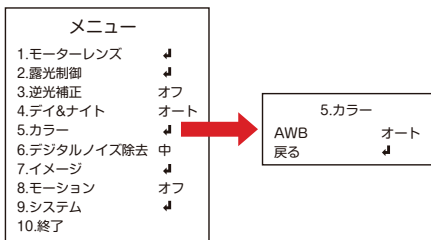

AWB

カーソルを合わせてボタンを左右へ押すことでAWBの設定ができます。
選択項目:【オート/オート2/ワンプッシュ/マニュアル】

オート	通常はこちらの設定で使用します。追従範囲は3100~9800Kです。
オート2	オートで合わない場合に選択してください。追従範囲は3100~10500Kです。
ワンプッシュ	特定の対象物に合わせてホワイトバランスを自動的に調整します。 カメラで白い紙を映している間に「ワンプッシュ」ボタンを押すことでホワイトバランスを自動的に最適化します。対象物を変えたときは、再度上記の設定をおこなってください。調整した設定はカメラの電源を切っても保持されます。
マニュアル	マニュアルに合わせてボタンの中央を押すとマニュアルカラー設定ができます。

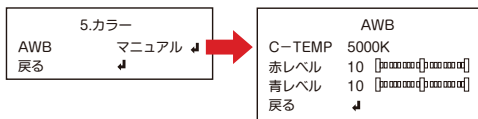

C-TEMP カーソルを合わせてボタンを左右へ押すことでC-TEMPの設定ができます。
選択項目:【5000K/3000K/8000K】

赤レベル カーソルを合わせてボタンを左右へ押すことで赤レベルの設定ができます。
選択範囲:【0~20】

青レベル カーソルを合わせてボタンを左右へ押すことで青レベルの設定ができます。
選択範囲:【0~20】

戻る ボタンの中央を押すと一つ前のメニュー画面に戻ります。

デジタルノイズ除去

カーソルを合わせてボタンを左右へ押すことでデジタルノイズ除去の設定ができます。
選択項目:【低/中/高/オフ】

イメージ

カーソルをイメージに合わせてボタンを押すとイメージの設定ができます。

メニュー		イメージ
1.モーターレンズ	↓	シャープネス 5 [0000000000000000]
2.露光制御	↓	色の濃さ 10 [0000000000000000]
3.逆光補正	オフ	ガンマ 0.65
4.デイ&ナイト	オート	ミラー オン
5.カラー	↓	フリップ オン
6.デジタルノイズ除去	中	デジタルズーム 1.0X
7.イメージ	↓	ACE オフ
8.モーション	オフ	曇り除去 オフ
9.システム	↓	シェーディング オフ
10.終了	↓	プライバシー ↓
		戻る ↓

シャープネス	カーソルを合わせてボタンを左右へ押すことでシャープネスの設定ができます。 選択範囲:【0~10】
色の濃さ	カーソルを合わせてボタンを左右へ押すことで色の濃さの設定ができます。 選択範囲:【0~20】
ガンマ	カーソルを合わせてボタンを左右へ押すことでガンマの設定ができます。 選択範囲:【0.55/0.65/0.75/0.45】
ミラー	カーソルを合わせてボタンを左右へ押すことでミラーの設定ができます。 選択項目:【オフ/オン】
フリップ	カーソルを合わせてボタンを左右へ押すことでフリップの設定ができます。 選択項目:【オフ/オン】
デジタルズーム	カーソルを合わせてボタンを左右へ押すことでデジタルズームの設定ができます。 選択範囲:【1.0X~16.0X】
ACE	カーソルを合わせてボタンを左右へ押すことでACEの設定ができます。 選択項目:【オフ/低/中/高】
曇り除去	カーソルを合わせてボタンを左右へ押すことで曇り除去の設定ができます。 選択項目:【オフ/オン】

シェーディング カーソルを合わせてボタンを左右へ押すことでシェーディングの設定ができます。
選択項目:【オフ/オン】

オンに合わせてボタンを押すとシェーディングレベル設定画面が表示されます。

イメージ	
シャープネス	5 [] []
色の濃さ	10 [] []
ガンマ	0.65
ミラー	オン
フリップ	オン
デジタルズーム	1.0X
ACE	オフ
曇り除去	オフ
シェーディング	オン
プライバシー	↓
戻る	↓

シェーディング	
レベル	100%
戻る	↓

レベル カーソルを合わせてボタンを左右へ押すことでシェーディングレベルの設定ができます。選択範囲:【0~100%】

戻る ボタンの中央を押すと一つ前のメニュー画面に戻ります。

プライバシー カーソルを合わせてボタンを押すとプライバシーマスキング設定に入ります。

イメージ	
シャープネス	5 [] []
色の濃さ	10 [] []
ガンマ	0.65
ミラー	オン
フリップ	オン
デジタルズーム	1.0X
ACE	オフ
曇り除去	オフ
シェーディング	オフ
プライバシー	↓
戻る	↓

プライバシー	
BOX	オフ
POLYGON	オフ
戻る	↓

●BOX:カーソルを合わせて左右ボタンでプライバシーマスキングの設定ができます。

選択項目:【オフ/オン】

下記数値を変更する事で、プライバシーマスキングの設定することができます。

エリアナンバ【0~15】/エリア表示【オン/オフ】/水平位置【0~80】/垂直位置【0~46】/水平サイズ【0~80】/垂直サイズ【0~46】/Y LEVEL【0~20】/CB LEVEL【0~20】/CR LEVEL【0~20】/TRANS【0~3】

●POLYGON:カーソルを合わせて左右ボタンでプライバシーマスキングの設定が

できます。選択項目:【オフ/オン】

下記数値を変更する事で、プライバシーマスキングの設定することができます。

エリアナンバ【0~7】/エリア表示【オン/オフ】/POS0-X【0~160】/POS0-Y【0~91】/POS1-X【0~160】/POS1-Y【0~91】/POS2-X【0~160】/POS2-Y【0~91】/POS3-X【0~160】/POS3-Y【0~91】/Y LEVEL【0~20】/CB LEVEL【0~20】/CR LEVEL【0~20】/TRANS【0~3】

戻る ボタンの中央を押すと一つ前のメニュー画面に戻ります。

モーション

カーソルをモーションに合わせてボタンを左右へ押すことでモーションの設定ができます。

選択項目:【オフ/オン】

オンを選択して、ボタンを押すとモーション設定に入ります。

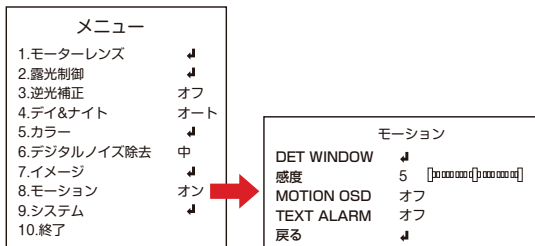

DET WINDOW	カーソルを合わせてボタンを押すとDET WINDOWの設定に入ります。 下記数値を変更する事で、DET WINDOWを設定することができます。 WINDOW USE[0~3]/WINDOW ZONE[オン/オフ]/水平位置[0~80]/ 垂直位置[0~45]/水平サイズ[0~80]/垂直サイズ[0~45] 戻る:SETUPボタンを押すと一つ前のメニュー画面に戻ります。
感度	カーソルを合わせてボタンを左右へ押すことで感度の設定ができます。 選択範囲:【値:0~10】
MOTION OSD	カーソルを合わせてボタンを左右へ押すことでMOTION OSDの設定ができます。 選択項目:【オフ/オン】
TEXT ALARM	カーソルを合わせてボタンを左右へ押すことでTEXT ALARMの設定ができます。 選択項目:【オフ/オン】
戻る	ボタンの中央を押すと一つ前のメニュー画面に戻ります。

システム

カーソルを合わせてボタンを押すとシステム設定に入ります。

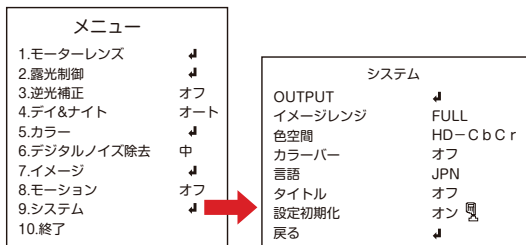

OUTPUT

カーソルを合わせてボタンを押すとOUTPUT設定に入ります。

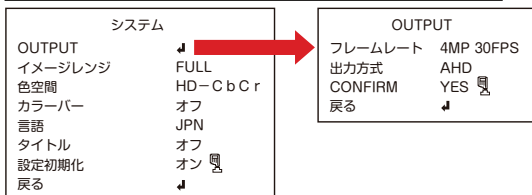

フレームレート カーソルを合わせてボタンを左右へ押すことでフレームレートの設定ができます。
選択項目: [4MP 30FPS/1080P 30FPS/5MP 12.5FPS/5MP 20FPS/4MP15FPS]

出力方式 カーソルを合わせてボタンを左右へ押すことで映像出力方式の設定ができます。
選択項目: [AHD/CVBS]

CONFIRM カーソルを合わせてボタンの中央を押すとCONFIRM設定ができます。

戻る ボタンの中央を押すと一つ前のメニュー画面に戻ります。

イメージレンジ カーソルを合わせてボタンを左右へ押すことでイメージレンジの設定ができます。
選択項目: [FULL/COMP/USER]

USERにカーソルを合わせてSETUPボタンを押すとOFFSET設定ができます。
選択範囲: [0~32]

色空間 カーソルを合わせてボタンを左右へ押すことで色空間の設定ができます。
選択項目: [HD-CbCr/YUY/SD-CbCr]

カラーバー カーソルを合わせてボタンを左右へ押すことでカラーバーを表示できます。

言語 カーソルを合わせてボタンを左右へ押すことで言語設定ができます。
選択項目: [JPN/KOR/ENG/CHN/CHN(S)]

カーソルを合わせてボタンを左右へ押すことでカメラタイトル設定ができます。

選択項目:【オフ/右上/左下】

右上にカーソルを合わせてボタンの中央を押すとカメラタイトル設定画面が表示されタイトル設定ができます。

タイトル

タイトル
*
00000000

U , D - CHAR SELECT
L , R - POSITION
ENTER - RETURN

●タイトル文字入力方法

ボタンを左右へ押すことで文字列を選択します(*印がついている列が選択されています)。

ボタンを上下へ押すことで入力文字を選択します(1~0、A~Zの文字が入力選択できます)。

入力後、ボタンの中央を押すとタイトル文字が保存されます。

設定すると画面右上にカメラタイトルが表示されます。

左下にカーソルを合わせてボタンの中央を押すとカメラタイトル設定画面が表示されタイトル設定ができます。

設定初期化

カーソルを合わせてボタンの中央を押すと設定が初期化されます。
(OUTPUT設定のフレームレート、FREQは初期化されません。)

戻る

ボタンの中央を押すと一つ前のメニュー画面に戻ります。

終了

カーソルを合わせてボタンを押すと設定した内容が登録され、設定画面が終了します。



何も操作をしないと約45秒でセットアップメニューは自動的に表示が消えます。
この場合、設定した内容は登録されません。

製品の仕様

☑ 本製品の仕様は、製品の改良のため、事前予告なしに変更されることがあります。

仕様	
イメージセンサ	1/2.8インチ 5MP CMOSセンサ
画素数	最大2592×1944 総画素数:2704(H)×2104(V)569万画素 有効画素数:2616(H)×1964(V)514万画素
走査方式	プログレッシブスキャン
レンズ	f=3.1~9.8mm(モータライズドバリアフォーカル)、F1.6~2.9、オートアイリス
画角	[5MP]水平:約32~92度 垂直:約24~67度 / [4MP/1080p]水平:約33~90度 垂直:約19~49度
最低被写体照度	カラー:0.5 lx @ F1.6 白黒:0.02 lx
ダイナミックレンジ拡大	WDR:OFF / ON(Low, Middle, High)
電子シャッター	自動/手動(1/60~1/30,000)、フリッカレス
デイ/ナイト機能	IRカットフィルター(自動スイッチ)
赤外線照射距離	—
機能	オートゲインコントロール、ホワイトバランス(AUTO、マニュアル、プリセット)、DNR、逆光補正、感度アップ、霧補正、プライバシーマスク、Video Motion Detection
映像出力	AHD、CVBS / BNC×1
音声入出力	—
アラーム入出力	—
外形寸法 / 質量	約128(径)×101.8(高)mm / 約350g
使用温度範囲	-10~+50℃(湿度:20~80% ※結露しないこと)
電源 / 消費電流	DC12V / 通常:約175mA 最大:約415mA(レンズモータ動作時)
IP等級	—
同梱物	カメラ本体×1、取扱説明書×1、固定用ねじ×2、保証書×1

外形寸法図

単位: mm

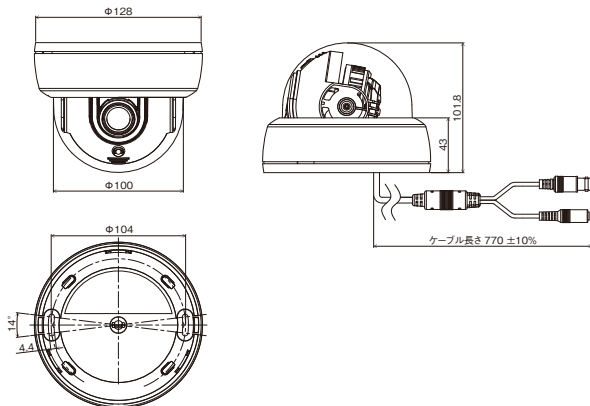

アフターサービスについて

この製品は「保証書」を別途添付しております。所定事項の記入および記載内容をご確認いただき、大切に保管してください。

■ 保証について

正常な使用状態で、保証期間内に万一故障が生じた場合には、保証書記載内容により、お買い上げの販売店（または工事店）が修理いたします。その他の詳細は保証書をご覧ください。

●保証期間経過後の修理については、お買い上げの販売店にご相談ください。修理によって機能が維持できる場合は、お客様のご要望により有料修理いたします。

●本製品が故障した場合、稼働していない時間に対する営業損失は補償対象外になります。

修理を依頼されるときは

下記事項をお買い上げ販売店にご連絡ください。

- ① 故障の状況（できるだけ詳しく）
- ② 品名と品番
（アナログHD対応5メガピクセル屋内ドーム型カメラ【JS-CA2031】）
- ③ お買い上げ年月日（保証書に記入）
- ④ 製造番号（保証書に記入）
- ⑤ お名前、おところ、電話番号

■ 定期点検・保守について

特に監視用などでご使用の場合は、定期点検の実施をおすすめします。詳しくは、お買い上げ販売店（または工事店）にご相談ください。

■ 万一故障が発生した場合は、お買い上げの販売店にお申し出ください。
本製品は当社保証規定に基づいて保証させていただいております。

JAPAN SECURITY SYSTEM

Safety and trust keep to the future

www.js-sys.com/

株式会社 日本防犯システム

〒105-6109 東京都港区浜松町2-4-1 世界貿易センタービルディング9階

本製品の仕様は製品の質を高めるために事前の予告なく変更される場合があります。

ご購入元メモ欄